

# FB25



MANUALE D'USO E MANUTENZIONE

**FLOORWASH<sup>®</sup>**

Premessa	4
Contenuto del manuale, uso e manutenzione	4
Conservazione del manuale uso e manutenzione	4
Aggiornamento del manuale	4
Riservatezza	4
Consegna dell'apparecchio	4
Descrizione tecnica FB25	4
Limiti di responsabilità	5
Garanzia	6
Matricola Identificativa	7
Norme generali di sicurezza	8
Avvertenze	8
Attenzione	9
Batteria Li-Ion	10
Attenzione Batteria Li-Ion	10
Avvertenze Batteria Li-Ion	11
Dati tecnici	12
Dati tecnici Batteria Li-Ion	12

Dati tecnici caricabatterie	12
Esplosi	13
Dimensioni e specifiche imballo	14
Disimballaggio dell' apparecchio	14
Montaggio dell'apparecchio	15
Montaggio della batteria	16
Smontaggio della batteria	16
Caricamento della batteria	17
Preparazione al lavoro	18
Avviamento e spegnimento	19
Livello di carica della batteria	20
Lavoro	21
Trasporto	22
A fine utilizzo	23
Manutenzione	24
Risoluzione guasti	26
Condizioni di garanzia	27

## PREMESSA

È fondamentale mantenere l'apparecchio in piena efficienza effettuando, scrupolosamente, la manutenzione descritta in questo manuale. È importante conservare in un luogo sicuro questo manuale di istruzioni in modo da poterlo consultare ogni qualvolta sorgeranno delle difficoltà. In caso di ulteriori necessità è possibile contattare il nostro servizio assistenza o il concessionario autorizzato più vicino.

## CONTENUTO DEL MANUALE USO E MANUTENZIONE

Il seguente manuale è stato redatto per fornire al cliente tutte le informazioni necessarie per utilizzare l'apparecchio nel modo più corretto e sicuro possibile.

## CONSERVAZIONE DEL MANUALE USO E MANUTENZIONE

Il manuale uso e manutenzione deve essere conservato in un luogo sicuro, di facile accesso e nelle immediate vicinanze dell'apparecchio. Per non compromettere lo stato di leggibilità va riposto lontano da fonti di calore e al riparo da liquidi o detersivi.

## AGGIORNAMENTO DEL MANUALE

Il contenuto del presente manuale rispecchia lo stato dell'arte al momento della commercializzazione dell'apparecchio.

Il Costruttore si riserva il diritto di apportare, in qualsiasi momento, modifiche alle macchine per motivi di carattere tecnico o commerciale senza alcun preavviso.

## RISERVATEZZA

Le informazioni tecniche (testi, disegni e illustrazioni) contenute in questo manuale sono di proprietà della Floorwash® S.r.l. e devono essere considerate di natura riservata. È severamente vietato divulgare, riprodurre o tradurre, anche parzialmente, il presente documento senza l'autorizzazione scritta di Floorwash® S.r.l.

## CONSEGNA DELL'APPARECCHIO

La FB25 viene fornita all'interno di un apposito imballo protettivo. Al momento della presa in consegna controllare che l'imballo sia perfettamente integro e che non siano presenti segni di manomissione. In caso contrario avvertire tempestivamente il nostro servizio clienti.

## DESCRIZIONE TECNICA FB25

La FB25 è una lavasciuga pavimenti a raccolta meccanica che garantisce la pulizia di tutte le superfici anche quelle irregolari. L'azione meccanica della spazzola, combinata all'acqua ed alla forza centrifuga, garantisce il minimo sforzo ed il massimo rendimento. Lava, sfrega e raccoglie lo sporco sedimentato da tempo ed è ideale per un utilizzo costante e frequente. La lavasciuga è particolarmente

indicata per il trattamento e pulizia di pavimentazioni in cotto, gres porcellanato, pavé, klinker, gomma, resina, marmo, linoleum, tappeti e moquettes.

### **LIMITI DI RESPONSABILITA'**

Floorwash® S.r.l. declina ogni responsabilità per danni subiti da persone e cose causati da:

- Uso improprio della macchina o inosservanza delle istruzioni fornite;
- Uso non conforme della macchina rispetto alle normative vigenti;
- Uso non conforme alle leggi nazionali sulla sicurezza e sulla prevenzione degli infortuni;
- Manomissione anche di una singola parte della macchina;
- Errata installazione e/o collegamento alle fonti di alimentazione previste o utilizzo di ricambi non originali.

## GARANZIA

Floorwash® S.r.l. garantisce questo prodotto contro eventuali difetti di fabbricazione o dei materiali per un periodo di due anni dalla data di acquisto. Durante tale periodo Floorwash® S.r.l. riparerà o sostituirà gratuitamente, a sua discrezione, qualunque prodotto difettoso. Floorwash® S.r.l. specifica tuttavia che la garanzia non è valida nei seguenti casi:

- Uso improprio della macchina;
- Mancata o impropria manutenzione;
- Utilizzo di ricambi non originali;
- Danni da eventi naturali quali terremoti, alluvioni, incendi o incidenti;
- Manomissione o modifica della macchina;

Le condizioni di garanzia non riducono o modificano quanto previsto dalla legge in vigore applicabile alla vendita del prodotto al consumatore.

La Garanzia non copre le spese di spedizione che sono a carico del cliente.

**MATRICOLA IDENTIFICATIVA**

Sotto il corpo dell'apparecchio, nella parte sottostante la fiancata esterna sinistra, è posizionata l'etichetta con la matricola identificativa. Questa deve essere sempre comunicata per l'assistenza tecnica o per la richiesta di parti di ricambio.

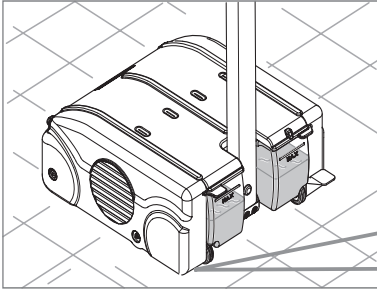
**FLOORWASH®**

11111111

**Attenzione**

E' severamente vietato rimuovere l'etichetta riportante la matricola identificativa. In caso di danneggiamento contattare il costruttore.

---

## NORME GENERALI DI SICUREZZA

L'utilizzo di questa lavapavimenti è molto semplice, tuttavia, per evitare danni all'operatore e all'apparecchio è necessario leggere attentamente le norme sotto indicate.

### **Avvertenze**

- L'apparecchio non è destinato a essere usato da persone (bambini inclusi) le cui capacità fisiche, sensoriali o mentali siano ridotte, oppure con mancanza di esperienza e conoscenza, a meno che esse abbiano potuto beneficiare, attraverso l'intermediazione di una persona responsabile della loro sicurezza, di una sorveglianza o di istruzioni riguardanti l'uso dell'apparecchio.
- I bambini devono essere supervisionati per assicurarsi che non giochino con l'apparecchio.
- L'apparecchio deve essere usato e riposto esclusivamente al chiuso.
- Non utilizzare l'apparecchio su pendii.
- Usare solo le spazzole fornite con l'apparecchio o quelle fornite da un concessionario e/o Rivenditore Autorizzato. L'uso di altre spazzole può compromettere la sicurezza e la garanzia.
- L'apparecchio non deve essere lasciato incustodito, ma riposto in una zona protetta da movimenti non intenzionali.



**Attenzione**

L'apparecchio non deve essere usato o tenuto all'esterno in condizioni di umidità o esposto direttamente alla pioggia.

---



Usare e conservare l'apparecchio all'interno di ambienti asciutti ad una temperatura da +5°C a +35°C (+41°F a +95°F).

---



Non infilare nessun oggetto nelle aperture. Non usare con le aperture ostruite.

---



Non esporre l'apparecchio ai raggi solari e UV.

---



Non raccogliere mai gas, liquidi oppure polveri potenzialmente esplosive o infiammabili. Queste sostanze possono inoltre corrodere i materiali usati per la costruzione dell'apparecchio.

---



In caso d'impiego dell'apparecchio in zone di pericolo, come distributori di carburante o gas, devono essere osservate le relative norme di sicurezza.

---



È vietato l'uso dell'apparecchio in ambienti con atmosfera potenzialmente esplosiva.

---



Non appoggiare contenitori di liquidi sull'apparecchio.

---



Durante l'utilizzo in ambienti di lavoro, non urtare scaffalature o impalcature dove esista il pericolo di caduta di oggetti. L'operatore deve essere sempre equipaggiato con i dispositivi di sicurezza adeguati (guanti, scarpe, casco, occhiali, ecc...).

---



In caso di sostituzione di pezzi o manutenzione, richiedere la ricambistica originale ad un concessionario e/o rivenditore autorizzato.

---



E' consigliabile fare controllare annualmente l'apparecchio da un centro di assistenza autorizzato.

---



Provvedere allo smaltimento dei materiali di consumo attenendosi scrupolosamente alle norme di legge vigenti.

---

**BATTERIA LI-ION****Attenzione**

Leggere attentamente il presente manuale prima di qualsiasi uso e controllo da effettuare sulla batteria e il caricabatteria.



Il costruttore declina ogni responsabilità per eventuali danni a cose e/o persone derivanti dalla mancata osservanza delle avvertenze riportate nel manuale o dall'uso improprio della batteria.



Non toccare gli elettrodi con il corpo o corpi metallici.



Prima di rimuovere la batteria l'apparecchio deve essere scollegato dall'alimentazione.



Non versare liquidi sulla batteria e non immergere la batteria in qualsiasi liquido.



Non bruciare o riscaldare la batteria in quanto potrebbe esplodere o deflagrare con violenza.



Non lasciare la batteria direttamente esposta ai raggi del sole. Tenere la batteria lontana da fonti di calore.



Non tentare di aprire lo speciale contenitore della batteria.



Non rompere, aprire, forzare, saldare o forare il pacco batteria.



Non saldare cavi agli estremi delle batterie; non cortocircuitare i morsetti della batteria.



Non invertire i morsetti positivo e negativo durante l'uso.



Nel caso di perdita di liquidi da parte della batteria, evitare il contatto con la pelle e gli occhi.



In caso di contatto con la pelle e con gli occhi dei liquidi fuoriusciti contattare immediatamente un medico.

## Avvertenze

- In caso di anomalie della batteria (emissioni di odori, generazione di eccessivo calore, deformazioni, ecc.) o malfunzionamenti, estrarla immediatamente dall'apparecchio o dal caricabatteria e procedere con la sostituzione e lo smaltimento.
- Utilizzare esclusivamente caricabatterie compatibili alle caratteristiche tecniche della batteria per effettuare la ricarica.  
L'utilizzo del Caricabatteria fornito in dotazione è finalizzato all'utilizzo esclusivo di ricarica della batteria.
- Non utilizzare o lasciare la batteria esposta a temperature elevate. Il conseguente surriscaldamento potrebbe compromettere la sua funzionalità e durata.
- Non utilizzare la batteria in ambienti caratterizzati dalla presenza di elettricità statica o campi magnetici.
- Non caricare la batteria al di sotto dei 0 gradi centigradi.
- Non utilizzare la Lavapavimenti quando la batteria è scarica.
- La presenza di sporco sui morsetti della batteria potrebbe compromettere il corretto funzionamento dell'apparecchio. Prima dell'uso pulire i morsetti sporchi con un panno asciutto.
- Stoccare e conservare la batteria in ambiente fresco e asciutto.
- Non trasportare o conservare la batteria insieme a oggetti metallici.
- Non disperdere la batteria nell'ambiente.
- La batteria e il caricabatterie presenti devono essere smaltiti nel rispetto delle norme di legge locale vigenti. Il Cliente è legalmente responsabile dei pericoli creati durante lo smaltimento delle batterie.
- Se la batteria viene immagazzinata per un lungo periodo (oltre tre mesi) conservarla in un luogo fresco e asciutto ed effettuare un ciclo di carica-mento e scaricamento ogni sei mesi.

**DATI TECNICI FLOORWASH® FB25**

Altezza corpo apparecchio	140mm
Larghezza corpo apparecchio	285mm
Lunghezza corpo apparecchio	330mm
Spazzola anteriore	Ø86 700 giri Rpm
Spazzola posteriore	Ø54 1145 giri Rpm
Larghezza di lavoro	250mm
Capacità di lavoro	200mq/h
Tipologia motore	Motore Brushless
Potenza motore	580 Watt
Alimentazione motore	36 V DC
Capacità totale serbatoio	4l
Capacità vaschetta di recupero	1l
Peso totale (a vuoto)	8,5 kg (senza batteria inserita)

**DATI TECNICI BATTERIA**

Tensione nominale	36 Volt
Capacità nominale	5,8 A/h-208,8 Watt/h
Dimensioni	110mm X 170 mm X 102mm
Autonomia Max	60 min
Tempo di ricarica	90 min
Peso	1,40 kg

**DATI TECNICI CARICA BATTERIA**

Tensione in entrata	100-240 V
Corrente in uscita	4 A

## RICAMBISTICA

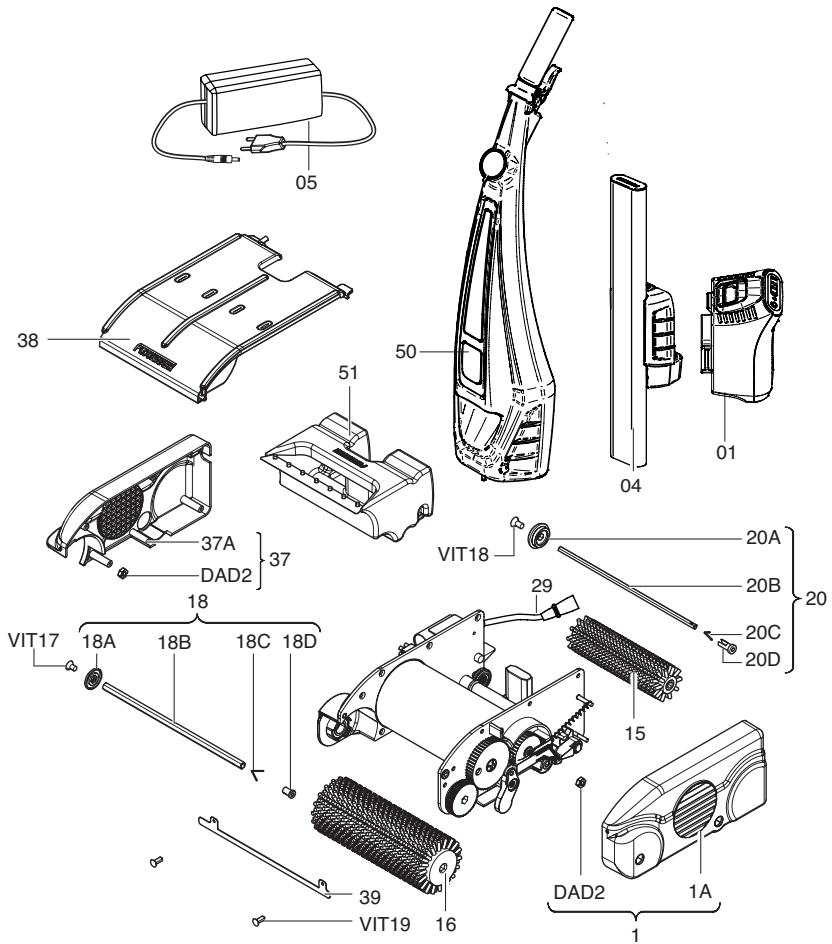

1	FIANCATA ESTERNA SX COMPLETA NYLON	20A	PULSANTE INSERIMENTO ASTA ESAGONALE CH7
1A	FIANCATA ESTERNA SX NYLON	20B	ASTA ESAGONALE CH7
DAD2	DADO QUADRO BASSO 4MA	20C	MOLLA A SCATTO PER ASTA ESAGONALE CH7
CAFB25	CORPO APPARECCHIO FB25	20D	PULSANTE ESPULSIONE ASTA ESAGONALE CH7
15	SPAZZOLA POSTERIORE UNIVERSALE	37	FIANCATA ESTERNA DX COMPLETA NYLON
16	SPAZZOLA ANTERIORE UNIVERSALE	37A	FIANCATA ESTERNA DX NYLON
18	ASTA ESAGONALE A MOLLA CH10 COMPLETA	38	COPERCIO FB25 COMPLETO
18A	PULSANTE INSERIMENTO ASTA ESAGONALE CH10	50	SERBATOIO COMPLETO
18B	ASTA ESAGONALE CH10	51	VASCHETTA DI REUPERO ACQUA SPORCA
18C	MOLLA A SCATTO PER ASTA ESAGONALE CH10	SPA.BAT 01	BATTERIA COMPLETA
18D	PULSANTE ESPULSIONE ASTA ESAGONALE CH10	SPA.BAT 04	MANICO COMPLETO
20	ASTA ESAGONALE A MOLLA CH7 COMPLETA	SPA.BAT 05	CARICABATTERIA COMPLETO

## DIMENSIONI E SPECIFICHE IMBALLO

La FB25 viene fornita all'interno di un apposito imballo protettivo. Al momento della presa in consegna controllare che l'imballo sia perfettamente integro e che non siano presenti segni di manomissione. In caso contrario avvertire tempestivamente il nostro servizio clienti.

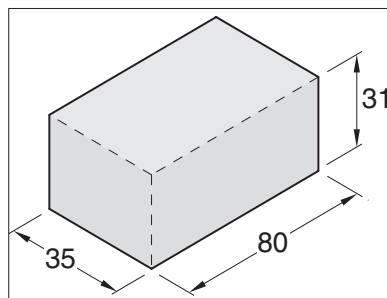

Unità di misura: cm

## DISIMBALLAGGIO DELL' APPARECCHIO

**La procedura è la seguente:**

- 1 Posizionare l'imballo delicatamente sul pavimento/tavolo da lavoro facendo attenzione ad appoggiarlo dalla parte corretta.
- 2 Aprire il cartone esterno aiutandosi, se necessario, con l'utilizzo di un paio di forbici. (Non usare il taglierino)
- 3 Rimuovere il corpo macchina, il serbatoio, il manico e la batteria e riporli delicatamente a terra.
- 4 Riporre la scatola d'imballo e i suoi componenti lontani da fonti di calore, in un luogo asciutto e facilmente accessibile.



*Consigliamo di non rompere né buttare l'imballo e i suoi componenti in modo da poterlo riutilizzare per un eventuale trasporto.*



*Per la vostra sicurezza svolgere queste operazioni utilizzando dei guanti protettivi per evitare di ferirsi in caso di contatto accidentale con possibili bordi taglienti del cartone d'imballo.*

**MONTAGGIO DELL'APPARECCHIO**

La procedura è la seguente:



La FB25 ha un sistema di montaggio rapido che non prevede l'utilizzo di alcun tipo di utensile. Evitare quindi di farne uso per non provocare danni a se stessi o all'apparecchio.

- 1** Posizionare il corpo macchina su una superficie stabile e priva di pendenza.

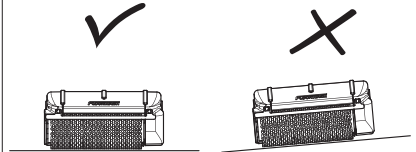

- 2** Innestare il manico con l'asse di trasmissione del corpo macchina.

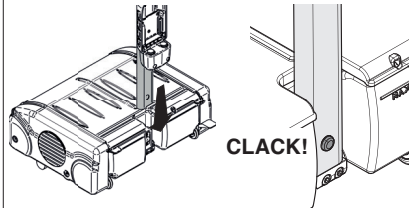

- 3** Inserire l'apposita vite nel foro e, utilizzando un cacciavite, fissare il manico al corpo macchina.

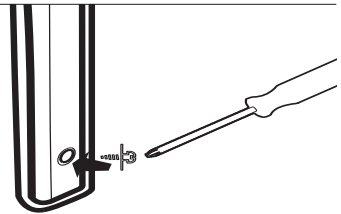

- 4** Innestare il serbatoio con il manico all'altezza desiderata (2 altezze differenti).

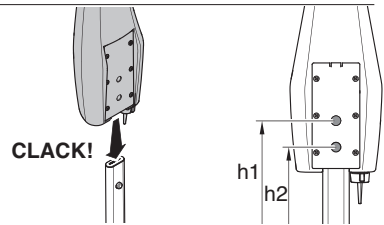

- 5** Infilare il tubicino trasparente dell'acqua nella valvola limitatrice posta nella parte inferiore del serbatoio.

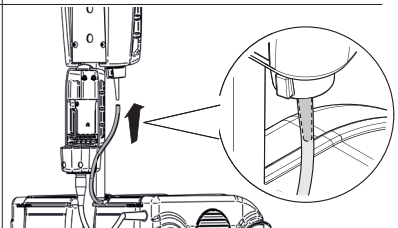

**MONTAGGIO DELLA BATTERIA**

La procedura è la seguente:

 Verificare che la batteria sia spenta prima di effettuare qualsiasi manovra.

 Verificare il livello di carica della Batteria prima dell'utilizzo.

**1** Inserire la Batteria nel suo apposito supporto.

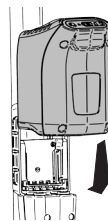

**2** Innestare la spina nell'apposita presa posizionata nella parte inferiore del supporto della batteria.

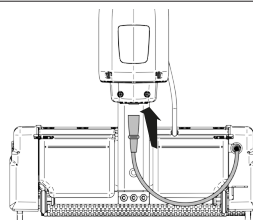
**SMONTAGGIO DELLA BATTERIA**

La procedura è la seguente:

 Verificare che la batteria sia spenta prima di effettuare qualsiasi manovra.

**1** Spingere verso l'alto l'apposita leva di sblocco e contemporaneamente disinserire la spina dall'apposita presa posizionata nella parte inferiore del supporto della batteria.

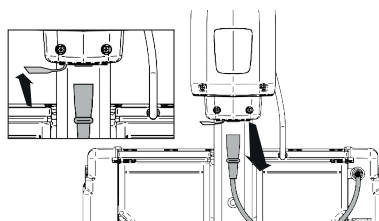

**2** Spingere delicatamente la batteria verso il basso e allo stesso tempo tirare verso di sé l'apposito pulsante di sgancio.

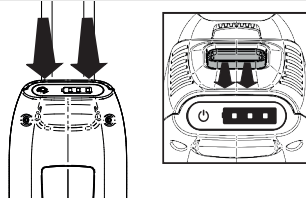



**CARICAMENTO DELLA BATTERIA****La procedura è la seguente:**

*Verificare che la batteria sia spenta prima di effettuare qualsiasi manovra.*



*Utilizzare esclusivamente il Caricabatterie fornito dal Costruttore. Eventuali danni o malfunzionamenti provocati dall'utilizzo di Caricabatterie differenti da quello fornito in dotazione dal Costruttore non verranno coperti da Garanzia.*



*La procedura di ricarica deve essere effettuata rimuovendo la batteria dal suo supporto.*

- 1** Inserire la spina del cavo di alimentazione del Caricabatterie in una presa di corrente 230 volt.

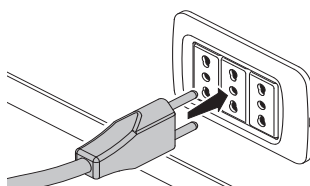

- 2** Innestare il connettore del Caricabatterie nell'apposita presa per la ricarica posizionata nella parte sottostante della Batteria.

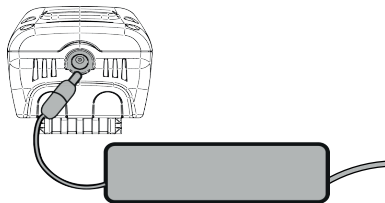

*Il corretto caricamento della batteria sarà segnalato dall'accensione a intermittenza di uno dei Led posizionati sulla membrana e dall'accensione della spia rossa presente sul caricabatterie.*



*In caso di surriscaldamento durante la fase di ricarica, la Batteria procederà in automatico alla sospensione della carica. Una volta ristabilitasi la temperatura corretta, la Batteria riprenderà automaticamente la fase di ricarica.*



*Al completamento del caricamento della batteria la spia rossa presente sul caricabatterie diventerà di colore verde.*

**PREPARAZIONE AL LAVORO**

*La FB25 è uno strumento a raccolta meccanica in grado di raggiungere ottimi risultati anche solo con l'utilizzo di acqua senza detergente.*

*Il risultato eccelso viene raggiunto attraverso l'utilizzo di detersivi specifici.*



*L'apparecchio viene fornito dotato di spazzole universali (gr 0,12). Tuttavia è possibile richiedere al nostro servizio clienti spazzole specifiche in base al tipo di superficie da trattare.*



*Utilizzare detersivi a schiuma controllata per evitarne la formazione. Non utilizzare acidi allo stato puro.*



*Indossare guanti protettivi prima di maneggiare detersivi o soluzioni acide o alcaline al fine di evitare lesioni alle mani.*

**1** Rimuovere il tappo del serbatoio.

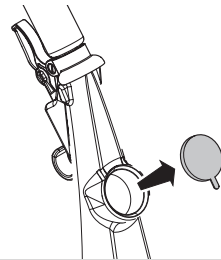

**2** Versare il liquido, l'acqua pulita e/o detergente nella concentrazione e con le norme indicate sull'etichetta.

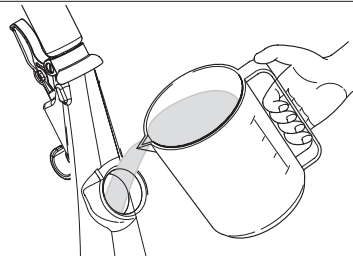

**3** Riposizionare il tappo sul serbatoio.

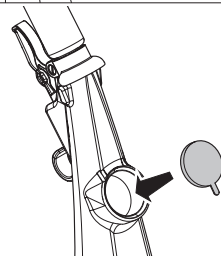

*Riempire il serbatoio con acqua pulita e/o detergente per un massimo di 2lt.*

*Utilizzare acqua con una temperatura non superiore a 40°C o inferiore a 10°C.*

**AVVIAMENTO E SPEGNIMENTO**

*Prima della messa in funzione, controllare che la batteria e l'insieme globale dell'apparecchio non presentino anomalie. In caso contrario non mettere in funzione l'apparecchio e contattare tempestivamente il nostro servizio assistenza.*



*Verificare che la batteria sia spenta prima di effettuare qualsiasi manovra.*

- 1** Premere il pulsante di accensione posizionato nella parte sinistra del batteria.

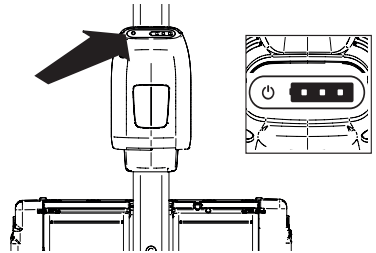

- 2** Premere il pedale di avviamento posto nella parte inferiore destra dell'apparecchio.

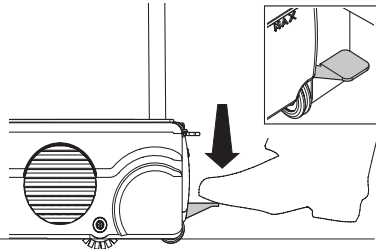

*È importante premere a fondo il pedale di avviamento prima di abbassare il serbatoio verso di voi, per evitare danni all'asse centrale del corpo macchina.*

- 3** Mantenendo premuto il pedale di avviamento abbassare lentamente il serbatoio verso di voi. A questo punto l'apparecchio si accenderà automaticamente e le spazzole inizieranno a ruotare.

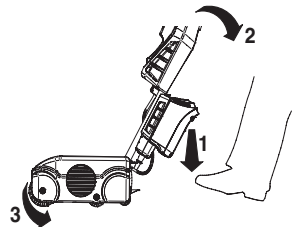

- 4** Prestare attenzione a non abbassare il manico in modo eccessivo. Mantenere una distanza dal pavimento sufficiente affinché la batteria non tocchi il pavimento.

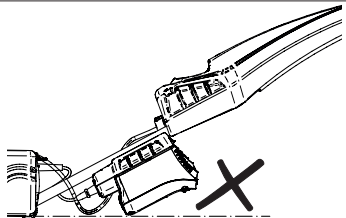

*Non premere il pedale di avviamento quando si riporta il serbatoio in posizione di partenza.*



Prima di iniziare la procedura di spegnimento, continuare ad utilizzare l'apparecchio per almeno dieci secondi senza erogare acqua al fine di completare l'operazione di asciugatura.

- 5** Riportando il serbatoio in posizione verticale (posizione di riposo) l'apparecchio si spegnerà automaticamente.

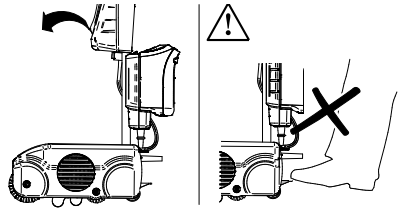

- 6** Premere il pulsante di accensione/spegnimento posizionato sulla batteria per 3 secondi per spegnere la batteria.

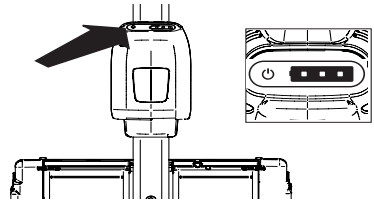

## LIVELLO DI CARICA DELLA BATTERIA

Il livello di carica della batteria viene indicato dagli appositi led presenti sulla parte superiore della batteria. In base al numero e al colore dei led il livello di carica della batteria può essere:

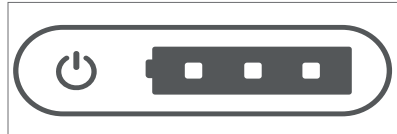

Colore del led	Numero dei led	Livello batteria
Verde	3	67%-100%
Verde	2	34%-66%
Verde	1	0%-33%



La batteria si spegnerà automaticamente dopo 20 minuti di inutilizzo.

**LAVORO**

Verificare di avere seguito correttamente le operazioni indicate precedentemente prima di iniziare a lavorare.



*Prima di iniziare il lavaggio con l'apparecchio pulire la superficie da trattare da eventuali residui solidi come grumi di polvere, sassolini, vetro, carta ecc.*

- 1** Dopo avere azionato il motore, con movimenti lineari muovere l'apparecchio avanti e indietro. La leva posta sotto l'impugnatura vi permetterà di erogare il liquido precedentemente inserito nel serbatoio.

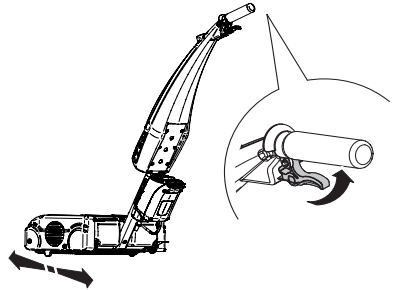

*Il motore di questo apparecchio è dotato di un dispositivo di sicurezza che interviene spegnendolo in caso di sovraccarico. Se questa situazione si verificasse è necessario riportare il manico in posizione iniziale, spegnere la batteria e riaccenderla, per poi riprendere normalmente a lavorare. Nel caso in cui il motore non tornasse a funzionare, contattare il nostro servizio assistenza.*



*Non effettuare movimenti circolari con l'apparecchio per evitare che non raccolga il liquido erogato.*

- 2** Tirando la leva il liquido si distribuirà uniformemente sulla spazzola cilindrica anteriore.

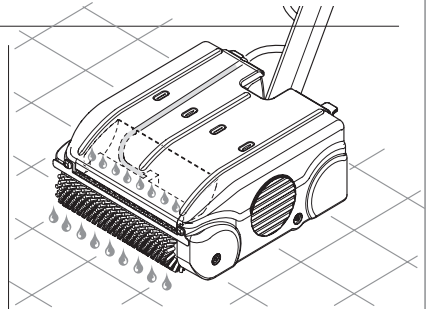

*Nella fase avanzante è sufficiente tirare la leva a metà corsa; nella fase di ritorno lasciate la leva, permettendo il recupero del liquido.*



*Nella fase di ritorno l'apparecchio deve passare sul medesimo corridoio che ha percorso in fase avanzante permettendo il completo recupero del liquido erogato.*

- 3** Il recupero del liquido erogato avviene automaticamente tramite una raccolta meccanica. Verrà convogliato nella vaschetta di recupero posta nella parte inferiore dell'apparecchio.

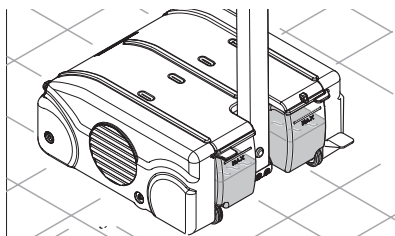

*È importante svuotare la vaschetta di recupero quando il liquido raccolto raggiunge il segno di livello massimo stampato sulla retro della vaschetta, evitando la fuoriuscita accidentale di esso.*

## TRASPORTO

Per trasportare, in sicurezza, l'apparecchio seguire le seguenti procedure:



*Verificare che il serbatoio sia in posizione verticale prima di effettuare spostamenti.*

- 1** L'apparecchio è dotato di due ruote gommaste poste nella parte inferiore. Tirando il serbatoio verso di voi, senza premere il pedale di avviamento, la parte anteriore dell'apparecchio si solleva permettendovi un facile trasporto.

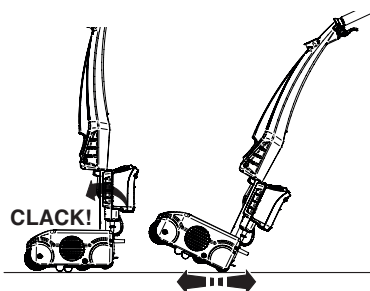

*Se il liquido presente nella vaschetta di recupero ha raggiunto il livello massimo, sarà necessario svuotarla prima di effettuare il trasporto.*

- 2** È possibile sollevare l'intero apparecchio, per spostarsi su un piano superiore della casa, tramite l'apposita fessura posta nella parte inferiore del serbatoio.



*Non sollevare l'apparecchio dalla manopola superiore del serbatoio.*



*Per il trasporto in veicoli, assicurare l'apparecchio facendo in modo che non possa muoversi in alcun modo.*

**A FINE UTILIZZO**

Al termine del lavoro effettuare le seguenti operazioni:



*Prima di effettuare qualsiasi tipo di operazione, controllare che la batteria sia correttamente spenta e che lo spinotto sia disinserito dall'apposita presa di alimentazione.*



*Durante queste operazioni consigliamo l'utilizzo di guanti protettivi, al fine di evitare il contatto con residui di detersivi o bordi metallici.*

- 1** Aprire il coperchio superiore dell'apparecchio spingendo verso l'alto i due ganci laterali.

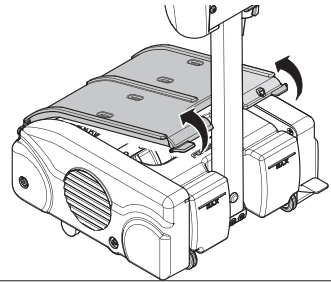

- 2** Rimuovere e svuotare la vaschetta di recupero dell'acqua sporca. Lavarla con acqua corrente e, se necessario, utilizzare una spatola per rimuovere il deposito sul fondo.

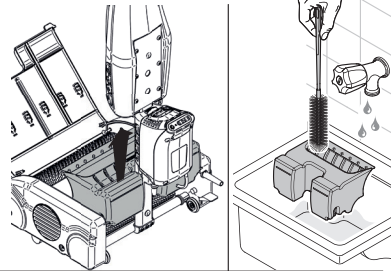

*La lamina in acciaio inox, saldata alla vaschetta di recupero, non è rimovibile. Non tentare di rimuoverla in alcun modo.*

- 3** Sganciare il coperchio superiore e lavarlo delicatamente con acqua corrente. Controllare che il gocciolatoio e il tubo dell'acqua non siano ostruiti.

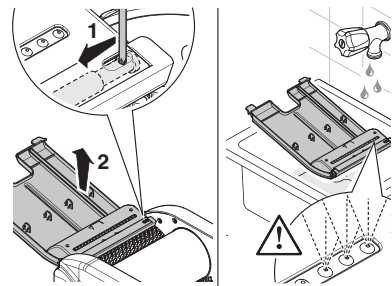

- 4** Sganciare e scaricare il serbatoio dell'acqua pulita da eventuale rimanenza di acqua e/o detergente.

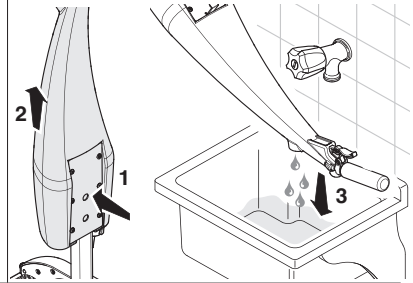

## MANUTENZIONE

Una regolare manutenzione mantiene l'apparecchio sicuro e sempre pronto all'uso. Effettuare le seguenti operazioni:



*Durante queste operazioni consigliamo l'utilizzo di guanti protettivi al fine di evitare il contatto con bordi metallici o parti in plastica appuntite.*



*Prima di procedere a qualsiasi operazione di manutenzione rimuovere la batteria seguendo la procedura precedentemente indicata.*

- 1** Sganciare il manico dal corpo macchina e posizionare quest'ultimo su un tavolo da lavoro.

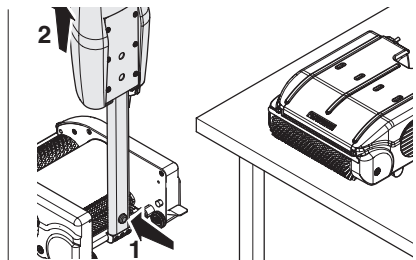

- 2** Sganciare il coperchio superiore della macchina e lavarlo accuratamente con acqua corrente.

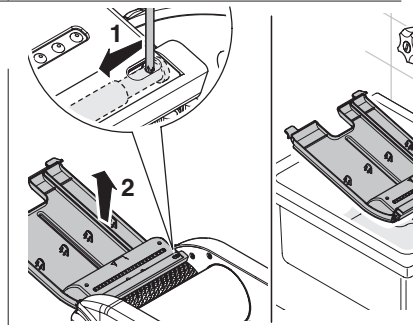



- 3** Rimuovere le spazzole premendo il pulsante posto nella fiancata sinistra della macchina. Utilizzando un panno inumidito pulire le fiancate interne dell'apparecchio controllando che, sulle guarnizioni, non ci siano ostruzioni.

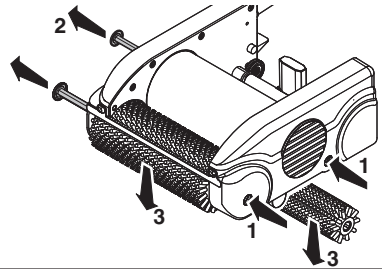

*In caso di inutilizzo prolungato effettuare almeno 1 ciclo di ricarica della batteria ogni 3 mesi.*



*In caso di inutilizzo per oltre 3 mesi, assicurarsi che la batteria sia completamente scarica e poi effettuare un ciclo di ricarica completo.*

## RISOLUZIONE GUASTI

Di seguito sono riportati i principali problemi che l'apparecchio potrebbe presentare.



*Se dopo avere effettuato le verifiche elencate in questo paragrafo non si ottengono risultati positivi, contattare immediatamente il nostro servizio assistenza.*

### **L'apparecchio non funziona?**

Controllare che lo spinotto sia inserito correttamente nell'apposita presa della batteria.

Controllare che il cavo dello spinotto non sia danneggiato o presenti spelature.

### **Il motore si accende ma le spazzole non girano?**

Controllare, dopo aver disinserito la batteria, che il rullo trasportatore centrale sia in grado di ruotare provando a muoverlo a mano.

### **Il serbatoio dell'acqua pulita perde?**

Controllare che la valvola del cavo acqua sia completamente avvitata al serbatoio.

Controllare che il cavo di azionamento ancorato alla leva di distribuzione del liquido non sia troppo teso.

Controllare che il serbatoio sia integro e non presenti buchi e/o crepe.

### **L'apparecchio non distribuisce bene l'acqua di lavaggio?**

Controllare che il gocciolatoio posto sotto il coperchio non sia otturato.

Controllare che il tubo trasparente non sia otturato o schiacciato.

### **L'apparecchio non raccoglie acqua?**

Controllare che la vaschetta di recupero sia inserita correttamente, che il coperchio sia completamente chiuso e agganciato al corpo dell'apparecchio.

Verificare che l'acqua di lavaggio scenda in modo regolare quando si aziona la leva.

Controllare che le spazzole non siano troppo usurate.

## CONDIZIONI DI GARANZIA

1 - Tutti I prodotti venduti da Floorwash Srl sono coperti dalla garanzia legale di due anni del venditore (dalla data presente sul documento di acquisto) prevista dal Codice del Consumo (Decreto Legislativo n. 206 del 6 settembre 2005). Solo i consumatori, ovvero persone fisiche che hanno acquistato un prodotto per l'uso non inerente ad un'attività commerciale, imprenditoriale o professionale, possono beneficiare della garanzia legale. Pertanto fatture recanti la partita IVA di un'impresa o di un professionista non danno diritto ai diritti di cui alla garanzia legale ma solo alla garanzia convenzionale del produttore (12 mesi).

2 - I consumatori possono richiedere l'applicazione dei rimedi della garanzia legale a condizione che abbiano una prova dell'acquisto (es. ricevuta fiscale / scontrino) del prodotto che viene sempre integrato da Floorwash Srl all'interno del pacco della spedizione. E' perciò importante conservare sempre la ricevuta relativa all'acquisto del prodotto.

3 - Ai sensi dell'articolo 129 del Codice del Consumo, un prodotto presenta un difetto di conformità se non è idoneo all'uso al quale servono abitualmente prodotti dello stesso tipo, se non è conforme alla descrizione del venditore in termini di qualità o prestazioni, o se non presenta le qualità e le prestazioni abituali di un bene dello stesso tipo, che il consumatore può ragionevolmente aspettarsi tenuto conto della natura del prodotto.

4 - Nel caso in cui un consumatore scopra che un prodotto acquistato sul nostro sito presenta un difetto di conformità, può contattare il nostro servizio assistenza al numero di seguito indicato: **030.3372724** Il nostro servizio clienti assisterà il consumatore a verificare che le condizioni previste dal Codice del Consumo siano soddisfatte.

5 - Nel caso in cui la diagnosi accerti che il prodotto abbia un difetto di conformità (cioè che le condizioni previste dal Codice del Consumo siano soddisfatte), il consumatore sarà informato del tempo di riparazione stimato.

6 - Nel caso in cui la diagnosi accerti che le condizioni previste dal Codice del Consumo non siano soddisfatte (per esempio se il difetto sia una conseguenza di un uso scorretto del prodotto da parte del consumatore), il nostro servizio assistenza contatterà il consumatore per informarlo della natura del difetto e dei costi di riparazione stimati. Tali costi saranno interamente a carico del consumatore. Inoltre, in alcuni casi, potrebbe essere richiesto al consumatore il pagamento dei costi per la diagnosi effettuata. Tali costi verranno comunicati al consumatore in anticipo, quando il prodotto viene consegnato per la diagnosi.

7 - Nei casi in cui la garanzia legale non trovi applicazione, il nostro servizio assistenza richiederà al consumatore di approvare il preventivo dei costi di riparazione prima che il lavoro venga iniziato.

8 - I consumatori che abbiano acquistato prodotti a marchio Floorwash da Rivenditori Autorizzati Floorwash sul territorio italiano possono richiedere l'applicazione della garanzia legale solo al venditore diretto del prodotto in questione (se le condizioni previste dal Codice del Consumo siano soddisfatte).

9 - La garanzia non comprende parti soggette ad usura.

10 - Eventuali danni, avarie e malfunzionamenti dovuti a:

- trasporto (graffi, ammaccature e simili);
- insufficienza o inadeguatezza dell'impianto elettrico, di alimentazione, o alterazioni derivanti da condizioni ambientali, climatiche o d'altra natura;
- trascuratezza, negligenza, manomissione o riparazioni effettuate da personale non autorizzato;
- errata installazione del prodotto;
- utilizzo di accessori e pezzi di ricambio non originali;
- uso improprio e scorretto del prodotto difforme e in contrasto con le indicazioni d'uso riportate sul libretto d'istruzioni;

11 - La garanzia, ove non esplicitamente specificato, non copre le spese di spedizione.

**FLOORWASH®**

**Floorwash® S.r.l.**

Via Camillo Golgi, 15 -25036 Palazzolo sull'Oglio (BS) Italy

tel +39 030. 3372724

[customerservice@floorwash.com](mailto:customerservice@floorwash.com)