



# LINDHAUS®

QUALITY CLEANING EQUIPMENT



**LB3 Digital Pro**  
**Professional Line**

**ORIGINAL INSTRUCTIONS MANUAL AND PARTS GUIDE**  
**MANUALE ISTRUZIONI ORIGINALE E LISTA PARTI DI RICAMBIO**  
**ORIGINALE BEDIENUNGSANLEITUNG UND ERSATZTEILLISTE**  
**MANUEL D'INSTRUCTIONS ORIGINAL ET PIÈCES DE RECHANGE**  
**ORIGINAL MANUAL DE INSTRUCCIONES Y LISTA DE**  
**REPUESTOS**



**Attention!** Read the instruction manual  
**Attenzione!** Leggere il manuale di istruzioni  
**Achtung!** Lesen Sie die Bedienungsanleitung  
**Attention!** Lisez le manuel d'instruction  
**¡Atención!** Lea el manual de instrucciones

## COMMERCIAL UPRIGHT VACUUM CLEANER

<i>LB3 L-ion Digital Pro (11")</i>	<b>Models:</b> 26 11 10	V. 36 DC
<b>Power nozzles</b>	<b>Models:</b> M30e	V. 36 DC
	M38e	V.36 DC
<i>LB3 eco Force (11")</i>	<b>Models:</b> 26 11 27	V. 220-240/50-60;
	<b>Models:</b> 26 11 26	V. 120/60; 100/50-60
<b>Power nozzles</b>	<b>Models:</b> M30e	V. 220-240/50-60; 120/60; 100/50-60
	M38e	V. 220-240/50-60; 120/60; 100/50-60



**Warning!** This symbol indicates important information. Failure to comply with these notes may lead to danger to persons and / or serious damage to property  
**Attenzione!** Questo simbolo indica informazioni importanti. Il mancato rispetto di queste note può condurre a pericolo per le persone e/o gravi danni materiali  
**Achtung!** Dieses Symbol weist auf wichtige Informationen. Die Nichtbeachtung dieser Hinweise zu beachten, kann zu Gefahren für Personen und / oder schwere Sachschäden führen  
**Attention!** Ce symbole indique des informations importantes. Le non-respect de ces consignes peut entraîner un danger pour les personnes et / ou des dommages graves à la propriété  
**¡Atención!** Este símbolo indica información importante. El incumplimiento de estas indicaciones puede originar que peligro para las personas y / o daños graves a la propiedad



**Warning!** This symbol indicates important information. Failure to comply with these notes may lead to malfunction and damage.  
**Attenzione!** Questo simbolo indica informazioni importanti. Il mancato rispetto di queste note può portare a malfunzionamenti e danni materiali  
**Achtung!** Dieses Symbol weist auf wichtige Informationen. Die Nichtbeachtung dieser Hinweise zu beachten, kann zu Funktionsstörungen und Schäden führen  
**Attention!** Ce symbole indique des informations importantes. Le non-respect de ces consignes peut entraîner des dysfonctionnements et des dommages  
**¡Atención!** Este símbolo indica información importante. El incumplimiento de estas indicaciones puede provocar un mal funcionamiento y daños



**Warning!** This symbol indicates important information about efficient use of the product. Failure to comply with these notes may lead to malfunction!  
**Attenzione!** Questo simbolo indica informazioni importanti relative all'uso efficiente del prodotto. Il mancato rispetto di queste note può portare a malfunzionamenti!  
**Achtung!** Dieses Symbol gibt wichtige Hinweise für eine effiziente Nutzung des Produkts. Die Nichtbeachtung dieser Hinweise zu beachten, kann zu Fehlfunktionen führen!  
**Attention!** Ce symbole indique des informations importantes sur l'utilisation efficace du produit. Le non-respect de ces consignes peut entraîner des dysfonctionnements!  
**¡Atención!** Este símbolo indica información importante sobre el uso eficiente del producto. El incumplimiento de estas indicaciones puede provocar el mal funcionamiento!

**WHEN USING AN ELECTRICAL APPLIANCE, BASIC PRECAUTIONS SHOULD ALWAYS BE FOLLOWED, INCLUDING THE FOLLOWING IMPORTANT SAFETY INSTRUCTIONS**

Read these operating instructions carefully before using



**WARNING**

To reduce the risk of fire, electric shock or injury:

- 1. Always disconnect the plug when the machine is not in use and before doing any maintenance or cleaning of the machine. In the L-ion version you have to remove the battery.**
2. Do not use outdoors or on wet surfaces.
3. The machine is not intended for use by persons (including children) with reduced physical, sensory or mental capabilities, or lack of experience and knowledge. Cleaning and maintenance performed by the user should not be made by children without supervision.  
- Children should be supervised to ensure that they do not play with the appliance.
4. Use the machine only as described on the present manual.

**QUANDO SI USANO APPARECCHI ELETTRICI, DEVONO ESSERE SEGUITE NORMALI PRECAUZIONI, INCLUSE LE SEGUENTI NORME DI SICUREZZA**

Leggere attentamente il manuale di istruzioni prima dell'uso



**ATTENZIONE**

Per ridurre il rischio di fuoco, scosse elettriche o danni:

- 1. Staccare sempre la spina dalla presa di corrente quando l'apparecchio non è in uso o prima di eseguire manutenzioni o pulizia.**  
**Nella versione L-ion bisogna togliere la batteria.**
2. Non usare la macchina all'esterno o su superfici bagnate.
3. La macchina non è destinata a essere utilizzata da persone (compresi i bambini) con ridotte capacità fisiche, sensoriali o mentali, o con mancanza di esperienza e conoscenza. La pulizia e la manutenzione effettuata dall'utilizzatore non devono essere fatte dai bambini senza sorveglianza.  
- I bambini devono essere sorvegliati per assicurarsi che non giochino con l'apparecchio.
4. Usare l'apparecchio solo come descritto nel presente manuale.

**WENN MAN ELEKTRISCHE GERÄTE BENÜTZT SOLLTE MAN GEWISSE VORSICHTSMASSNAHMEN BEACHTEN, EINSCHLIEßLICH DER FOLGENDEN SICHERHEITSMASSNAHMEN**

Lesen Sie die ganze Gebrauchsanweisung vor dem Gebrauch durch



**ACHTUNG**

Um Feuergefahr, Elektroschocks oder Schäden einzuschränken:

- 1. Den Netzstecker immer aus der Steckdose ziehen wenn das Gerät nicht gebraucht wird und auch bei Wartungsarbeiten und Reinigung des Geräts. Bei der L-ion Version muss die Batterie entfernt werden.**
2. Die Maschine weder draussen noch auf nassen Oberflächen benutzen.
3. Das Gerät ist nicht für den Gebrauch durch Personen (einschließlich Kinder) mit eingeschränkten physischen, sensorischen oder geistigen Fähigkeiten oder Mangel an Erfahrung und Wissen bestimmt. Reinigung und Wartung durch den Benutzer sollte nicht von Kindern ohne Aufsicht durchgeführt werden.  
- Kinder sollten beaufsichtigt werden um sicher zu gehen, dass sie nicht mit dem Gerät spielen.
4. Gebrauchsanweisungen und Warnungen des Herstellers beachten.

**QUAND ON UTILISE DES APPAREILS ELECTRIQUES ON DOIT SUIVRE DES RÈGLES FONDAMENTALES Y COMPREIS LES SUIVANTES CONSIGNES DE SÉCURITÉ**

Lire attentivement le mode d'emploi avant l'utilisation



**ATTENTION**

: pour réduire tout risque de feu, décharges électriques ou dégâts.

- 1. Débrancher toujours la fiche de la prise de courant quand vous n'utilisez pas l'appareil ou avant tout réglage ou entretien. Dans la version L-ion vous devez retirer la batterie.**
2. Ne pas utiliser la machine à l'extérieur ou sur les sols mouillés.
3. La machine n'est pas destinée à être utilisée par des personnes (y compris des enfants) ayant des capacités physiques, sensorielles ou mentales réduites, ou par un manque d'expérience et de connaissances. Nettoyage et entretien effectué par l'utilisateur ne doivent pas être fabriqués par des enfants sans surveillance.  
- Les enfants doivent être surveillés pour assurer qu'ils ne jouent pas avec l'appareil.
4. Utiliser uniquement l'appareil comme il est indiqué dans le mode

**CUANDO SE USAN APARATOS ELÉCTRICOS DEBEN TOMARSE NORMALES PRECAUCIONES INCLUIDAS LAS SIGUIENTES. INSTRUCCIONES DE SEGURIDAD**

Lea atentamente el manual de instrucciones antes del uso



**ATENCIÓN**

: para reducir el riesgo de fuego, descargas eléctricas y daños.

- 1. Desconecte siempre el enchufe cuando no use la máquina o antes de cualquier regulación o mantenimiento. En la versión L-ion tiene que quitar la batería.**
2. No usar en lugares exteriores o sobre superficies mojadas.
3. La máquina no debe ser utilizada por personas (incluidos niños) con capacidades físicas, sensoriales o mentales reducidas, o por falta de experiencia y conocimiento. Limpieza y mantenimiento realizado por el usuario no se deben hacer por los niños sin supervisión.  
- Los niños deben ser supervisados para asegurarse de que no jueguen con el aparato.
4. Utilizar la máquina como está indicado en el manual. Utilizar



### Warning!

Use only manufacturer's recommended attachments.

5. Do not use with damaged cord or plug. If the machine is not working as it should, has been dropped, damaged, left outdoors, or dropped into the water, return it to a authorized dealer for service.
6. Do not pull or carry by cord, use cord as a handle, close door on cord, or pull cord around sharp edges or corners. Do not run appliance over cord. Keep cord away from heated surfaces.
7. Do not unplug by pulling on cord. To unplug, grasp the plug, not the cord.
8. Do not handle plug or appliance with wet hands.
9. Do not put any object into openings. Do not use with any opening blocked; keep free of dust, lint, hair, and anything that may reduce the air flow.
10. keep hair, loose clothing, fingers, and all parts of body away from openings and moving parts.
11. Turn off all controls before unplugging.
12. Use extra care when using on stairs.
13. Do not use to pick up flammable or combustible liquid, such as gasoline, or use in areas where they may be present.



### Attenzione!

Usare solo gli accessori raccomandati dal costruttore.

5. Non usare con cavo o spina danneggiati. Se la macchina non funziona come dovrebbe, è caduta, danneggiata, lasciata all'esterno, o caduta nell'acqua, ritornatela ad un centro assistenza autorizzato.
6. Non tirare mai o trasportare l'apparecchio per il cavo di alimentazione, o tirare il cavo intorno a spigoli, chiudere porte sul cavo. Tenere il cavo lontano da fonti di calore.
7. Non staccare mai la spina tirando il cavo. Tirare la spina non il cavo.
8. Non tenere la spina o l'apparecchio con mani bagnate.
9. Non infilare nessun oggetto nelle aperture. Non usare con le aperture ostruite; mantenerle libere da polvere, capelli e qualsiasi cosa che possa ridurre il passaggio d'aria.
10. Mantenere sempre capelli, indumenti larghi, dita e tutte le parti del corpo lontani dalle aperture e dalle parti in movimento.
11. Spegnere tutti i controlli e la macchina stessa prima di staccare la spina.
12. Prestare particolare attenzione nell'uso su scale.
13. Non usare per aspirare liquidi in genere ed infiammabili, come benzina o in zone dove questa è presente.



### Achtung!

Nur zugelassenes Zubehör verwenden.

5. Gerät nie bei beschädigtem Netzkabel benutzen. Gerät zum Service Center bringen wenn es nicht richtig funktioniert, heruntergefallen ist oder dem Regen ausgesetzt wurde.
6. Gerät nie am Kabel tragen oder ziehen. Das Kabel sollte nicht in Türen eingeklemmt oder über scharfkantige Gegenstände gezogen werden. Gerät nie über das Kabel rollen. Kabel von heißen Oberflächen fernhalten.
7. Das Kabel stets am Stecker und niemals am Kabel selbst aus der Steckdose ziehen.
8. Die Maschine und den Stecker nie mit nassen Händen anfassen.
9. Keine Gegenstände in die Öffnungen einfügen. Gerät nicht mit verstopften Öffnungen benutzen und von Staub, Haaren und alles was den Luftzug einschränken könnte, freihalten.
10. Hände, Haare, Füße und Kleider weit von den Öffnungen und sich bewegenden Teilen des Gerätes fernhalten.
11. Vor dem Ausziehen des Kabels alle Bedienungselemente und die Maschine selbst ausschalten.
12. Bei der Anwendung auf Treppen besonders vorsichtig sein.
13. Keine entzündbaren Flüssigkeiten wie Benzin aufsaugen oder in Zonen wo diese vorhanden sind.



### Attention!

par le fabricant. d'emploi et utiliser les accessoires recommandés

5. Ne pas utiliser l'appareil si la prise ou le cordon d'alimentation sont endommagés. Si la machine ne fonctionne pas comme elle devrait, à cause de chute, laissée à l'extérieur, tombé dans l'eau, la rapporter à un centre autorisé Lindhaus.
6. Ne pas tirer ni transporter la machine par le câble d'alimentation; ne pas coincer le câble entre les portes et à ne pas le laisser glisser sur des angles tranchants. Tenir le câble loin de toute surface chaude.
7. Ne pas débrancher la machine en tirant par le cordon mais uniquement en tirant par la prise.
8. Ne pas tenir la fiche ou l'appareil avec les mains Mouillées.
9. Ne pas introduire d'objets dans les ouvertures. Ne pas utiliser avec les ouvertures bouchées ; les tenir libérées de la poussière, cheveux ou tout ce qui pourrait gêner le passage de l'air.
10. Ne pas approcher cheveux , vêtements, doigts etc. des ouvertures et des parties en mouvement.
11. Eteindre tous les contrôles et la machine aussi avant de débrancher la fiche.
12. Faire très attention à l'utilisation sur les escaliers.
13. Ne pas utiliser pour aspirer les liquides en général ou inflammables, comme essence ou endroit ou celle-ci est présente.



### ¡Atención!

sólo accesorios recomendados por el fabricante.

5. No utilice con enchufe o cable estropeados, Si la máquina no funciona porque cayó, la dejaron al exterior, cayó en el agua, llévela a un centro de asistencia autorizado.
6. Nunca tire o lleve el aparato por el cable de alimentación, ni tampoco tire el cable en rincones o puerta cerradas. Tener lejos de las fuentes de calor.
7. No desenchufe tirando por el cable. Tire el enchufe, no el cable.
8. No tener el enchufe o la máquina con las manos mojadas.
9. No poner ningún objeto cerca de las aberturas. No utilizar con las aberturas atascadas de polvo, cabellos o cualquier cosa que podría reducir el paso del aire.
10. Mantener siempre cabellos, ropas, dedos y todas las partes del cuerpo lejos de las partes en movimiento.
11. Apagar todos los controles y la máquina también antes de desenchufar la máquina.
12. Tener cuidado cuando se usa en las escaleras.
13. No utilizar para aspirar líquidos en general y inflamables como la gasolina ni tampoco en lugar donde hay estos líquidos.

14. Do not suck up matches, ash or cigarettes that are still burning.



**Warning!**

15. Avoid vacuuming hard or sharp objects or damage may result.

16. This machine is intended for commercial use, for example in hotels, schools, hospitals, factories, shops, offices and rental businesses

17. Operators shall be adequately instructed on the use of these machines

18. This machine is not suitable for picking up hazardous dust

19. CAUTION This machine is for indoor use only

20. CAUTION This machine shall be stored indoors only

21. Do not allow the supply cord to come into contact with the rotating brushes

22. Only use the socket outlet on the machine for purposes specified in the instructions

23. Use and keep this machine in a dry environment and at a temperatures between +10°C ÷ +30°C (+50°F ÷ +86°F).

24. Do not expose to the sun and UV rays

14. Non aspirare fiammiferi, cenere e mozziconi di sigarette accesi.



**Attenzione!**

15. Evitare di aspirare oggetti duri o taglienti per non danneggiare il sacco raccogli polvere e l'apparecchio stesso.

16. Questa macchina è destinata ad uso commerciale, ad esempio in alberghi, scuole, ospedali, fabbriche, negozi, uffici e aziende di noleggio

17. Gli operatori devono essere adeguatamente istruiti sull'uso di queste macchine

18. Questa macchina non è adatta per la raccolta di polveri pericolose

19. ATTENZIONE Questa macchina è solo per uso interno

20. ATTENZIONE Questa macchina deve essere stoccata solo in ambienti chiusi.

21. Non permettere che il cavo di alimentazione venga a contatto con le spazzole rotanti

22. Utilizzare solo la presa sulla macchina, per finalità determinate nelle istruzioni

23. Usare e conservare l'apparecchio all'interno di ambienti asciutti e ad una temperatura da +10°C ÷ +30°C (+50°F ÷ +86°F).

24. Non esporre l'apparecchio ai raggi solari e UV

14. Keine Zigaretten, Zündhölzer, heisse Asche und andere rauchenden oder brennenden Gegenstände aufsaugen.



**Achtung!**

15. Das Aufsagen von scharfkantigen oder harten Gegenständen vermeiden, um den Staubbeutel und die Maschine selbst nicht zu beschädigen

16. Diese Maschine ist für den gewerblichen Einsatz bestimmt, beispielsweise in Hotels, Schulen, Krankenhäusern, Fabriken, Geschäften, Büros und Vermietungsbetrieben

17. Die Bediener müssen über die Verwendung dieser Maschinen ausreichend instruiert werden

18. Diese Maschine eignet sich nicht zum Aufnehmen von gefährlichem Staub

19. VORSICHT Diese Maschine darf nur für den Innenbereich verwendet werden

20. ACHTUNG Dieses Gerät darf nur in geschlossenen Räumen aufbewahrt werden

21. Das Anschlusskabel darf nicht mit den rotierenden Bürsten in Berührung kommen

22. Verwenden Sie nur die Steckdose an der Maschine für die in der Anleitung angegebenen Zwecke

23. Gerät an einem trocknen Platz benutzen und aufbewahren, Temperatur zwischen +10°C ÷ +30°C (+50°F ÷ +86°F).

24. Gerät nicht Sonnenstrahlen und UV-Strahlen aussetzen.

14. Ne pas aspirer d' allumettes, de cendre ou mégots allumés.



**Attention!**

15. Eviter d'aspirer les objets durs ou tranchants afin de ne pas abîmer le sac ou l'appareil.

16. Cette machine est destinée à un usage commercial, par exemple dans les hôtels, les écoles, les hôpitaux, les usines, les magasins, les bureaux et les entreprises de location

17. Les opérateurs doivent être dûment informés de l'utilisation de ces machines

18. Cette machine n'est pas appropriée pour ramasser des poussières dangereuses

19. ATTENTION Cette machine est réservée à une utilisation en intérieur

20. ATTENTION Cette machine doit être stockée à l'intérieur seulement

21. Ne pas laisser le cordon d'alimentation entrer en contact avec les brosses rotatives

22. N'utilisez que la prise de courant de la machine aux fins spécifiées dans les instructions

23. Utiliser et conserver l'appareil dans un endroit sec et à températures entre +10°C ÷ +30°C (+50°F ÷ +86°F).

24. Ne pas exposer l'appareil aux rayons solaires et UV

14. No aspire cerillas, ceniza y cigarrillos que estén todavía encendidos.



**¡Atención!**

15. No aspire objetos afilados porque podría dañar la bolsa que recoge el polvo y también la máquina.

16. Esta máquina está destinada a uso comercial, por ejemplo en hoteles, escuelas, hospitales, fábricas, tiendas, oficinas y empresas de alquiler

17. Los explotadores deberán recibir instrucciones adecuadas sobre el uso de estas máquinas

18. Esta máquina no es adecuada para recoger polvo peligroso

19. PRECAUCIÓN Esta máquina es sólo para uso en interiores

20. PRECAUCIÓN Esta máquina se debe almacenar sólo en interiores

21. No permita que el cable de alimentación entre en contacto con los cepillos giratorios

22. Utilice únicamente la toma de corriente de la máquina para los fines especificados en las instrucciones

23. Utilizar y poner la máquina en lugares a temperaturas entre +10°C ÷ +30°C (+50°F ÷ +86°F).

24. No exponga el aparato a los rayos solares y UV.



## Warning!

### 1. Battery type allowed

Use only original Lindhaus lithium-ion batteries. Only these batteries provide long life.

### Battery user safety measures for usage of Li-ion batteries.

### 2. Recharge

Use lithium-ion batteries recommended by the producer. The use of different batteries may result in injuries and fire.

**3. Observe** special regulations concerning transport, storage and use of lithium-ion batteries. Store in a dry room with temperature between +10°C ÷ +30°C (+50°F ÷ +86°F).

**4. Also follow** the battery use instructions. Please read the manufacturer's battery safety data sheet.

**5. The power supply terminals** do not have to be short-circuited.

**6. Do not expose** the lithium-ion batteries to high temperatures or fire. There is a risk of explosion.

**7. It is forbidden** to break, crush or set fire to the lithium-ion batteries. Otherwise there is a danger of fire, explosion and corrosion.



## Attenzione!

### 1. Batterie consentite

Per il funzionamento della macchina sono necessarie batterie agli ioni di litio originali Lindhaus. Solo tali batterie garantiscono una lunga durata.

### Misure di sicurezza nell'uso delle batterie agli Ioni di Litio.

### 2. Ricarica

Utilizzare batterie agli ioni di litio consigliate dal produttore. L'impiego di batterie diverse può portare a lesioni e a pericolo di incendi.

**3. Rispettare** le direttive speciali in materia di trasporto, conservazione e utilizzo di batterie agli ioni di litio. Stoccare in ambiente asciutto e ad una temperatura compresa tra +10°C ÷ +30°C (+50°F ÷ +86°F).

**4. Osservare** anche le istruzioni d'uso della batteria.

**Osservare** anche la scheda tecnica di sicurezza del produttore della batteria.

**5. I terminali** di alimentazione non devono essere in corto circuito.

**6. Non esporre le batterie** agli ioni di litio ad alte temperature o al fuoco.

Sussiste il rischio di esplosione.

**7. È vietato** scorporare, schiacciare o dare fuoco alle batterie agli ioni di litio. In caso contrario sussiste il pericolo di incendio, esplosione e corrosione.



## Achtung!

### 1. Zugelassene Batterien

Für den Betrieb der Maschine braucht es originale Lindhaus Lithium-Ionen Batterien. Nur solche Batterien garantieren eine lange Lebensdauer.

### Sicherheitsmaßnahmen bei der Anwendung von Lithium-Ionen Batterien

### 2. Aufladung

Nur vom Hersteller empfohlene Lithium-Ionen Batterien verwenden. Die Anwendung anderer Batterien kann zu Verletzungen und Brandgefahr führen.

**3. Beachten** Sie die Vorschriften für Transport, Aufbewahrung und Anwendung von Lithium-Ionen Batterien. In einem trockenem Raum bei einer Temperatur zwischen +10°C ÷ +30°C (+50°F ÷ +86°F) aufbewahren.

**4. Beachten** Sie auch die Gebrauchsanweisung der Batterie. **Beachten** Sie auch das Sicherheits-Datenblatt des Batterieherstellers.

**5. Die Stromversorgungsanschlüsse** dürfen nicht kurzgeschlossen sein.

**6. Die Lithium-Ionen Batterien** nicht hohen Temperaturen oder Feuer aussetzen. Es besteht Explosionsgefahr.

**7. Es ist verboten** Lithium-Ionen Batterien zu zersetzen, zu zerdrücken oder anzuzünden. Andernfalls besteht Brand-, Explosions- und Korrosionsgefahr.



## Attention!

### 1. Batteries admises

Pour le fonctionnement de la machine, des batteries Lithium-ion originales Lindhaus sont nécessaires. Seul ces batteries garantissent une longue durée.

### Mesures de sécurité dans l'usage des batteries au Lithium-ion.

### 2. Recharge

Utilisez des batteries Lithium-ion recommandées par le fabricant. L'utilisation de batteries différentes peut entraîner des blessures et des risques d'incendie.

**3. Respecter** les directives spéciales en matière de transport, stockage et utilisation de batteries Lithium-ion. Garder dans un endroit sec et à une température entre +10°C ÷ +30°C (+50°F ÷ +86°F).

**4. Observer** aussi les instructions d'utilisation de la batterie.

**Observer** aussi la fiche technique de sécurité du fabricant de la batterie.

**5. Les bornes** d'alimentation ne doivent pas être en court-circuit.

**6. Il est défendu** d'exposer la batterie Lithium-ion à des températures élevées ou au feu. En cas contraire il existe le risque d'incendie, d'explosion et corrosion.

**7. Il est interdit** de démonter, écraser ou incendier la batterie Lithium-ion. En cas contraire il y existe un risque d'incendie, d'explosion et de corrosion.



## ¡Atención!

### 1. Baterías admitidas

Para el funcionamiento de la máquina son necesarias baterías de iones de Litio originales Lindhaus. Sólo estas baterías garantizan una larga duración.

### Medidas de seguridad en el uso de baterías de litio.

### 2. Recarga

Utilizar baterías de iones de Litio recomendadas por el fabricante. El uso de baterías diferentes podría conducir a lesiones y peligros de incendio.

**3. Respetar** las disposiciones especiales relativas al transporte, almacenamiento y uso de baterías de iones de litio. Conservar en un lugar seco y una temperatura entre +10°C ÷ +30°C (+50°F ÷ +86°F).

**4. Obervan** también las instrucciones de uso de la batería.

**Observan** también la ficha técnica de seguridad del fabricante de la batería.

**5. Los terminales** de alimentación no deben estar en cortocircuito.

**6. Está prohibido** exponer las baterías de iones de Litio a altas temperaturas o fuego. En caso contrario existe un riesgo de incendio, explosión o corrosión.

**7. Está prohibido** romper, aplastar o dar fuego a la batería de iones de Litio. De lo contrario existe el peligro de incendio, explosión y corrosión.

**8. It is forbidden** to recharge or reuse damaged Lithium-ion batteries (eg. batteries with cracks, broken or detached parts, bent or pushed inwards and / or outside contacts).

**9. Do not use** lithium-ion batteries as power source of other unspecified uses.

**10. If a lithium-ion battery** is extremely warm, it could be faulty. Remove the battery from the machine and put it in a not flammable place sufficiently ventilated and away from flammable materials, where it can be kept under control while it cools.

When the lithium-ion battery has cooled, contact the Lindhaus service center.



### Warning!

**11. Keep the batteries** clean and dry. Recharge the lithium-ion battery only with the original Lindhaus charger.

In case of improper use there is a danger of fire.

**13. Before placing** the Lithium-ion battery, make sure the contacts of the battery and the contacts with the machine are free from foreign bodies.

**14. In the event the machine** is not used for a long time, the batteries must be submitted to a complete cycle charge before storing.

**8. È vietato** ricaricare o riutilizzare batterie agli ioni di litio danneggiate (ad es. batterie con crepe, componenti rotti o staccati, contatti piegati o spinti in dentro e/o in fuori).

**9. Non utilizzare** le batterie agli ioni di litio come fonte di alimentazione di altre utenze non specificate.

**10. Se una batteria** agli ioni di litio è eccessivamente calda al tocco, potrebbe essere difettosa. Togliere la batteria dalla macchina e riporla in un luogo non infiammabile sufficientemente areato e lontano da materiali infiammabili, dove possa essere tenuta sotto controllo mentre si raffredda. Dopo che la batteria agli ioni di litio si è raffreddata, rivolgersi al centro assistenza Lindhaus



### Attenzione!

**11. Tenere le batterie** pulite e asciutte.

**12. Ricaricare le batterie** agli ioni di litio esclusivamente con il caricabatterie originale Lindhaus. In caso di utilizzo improprio sussiste il pericolo di incendio.

**13. Prima di posizionare** la batteria agli ioni di litio, assicurarsi che i contatti della batteria e i contatti con la macchina siano liberi da corpi estranei.

**14. Prima di un lungo arresto** della macchina, le batterie devono essere sottoposte a un ciclo di ricarica completo.

**8. Es ist verboten** beschädigte Lithium-Ionen Batterien wieder aufzuladen oder wiederzuverwenden (z.B. Batterien mit Rissen, defekte oder freistehende Teile, gebogene oder nach innen oder nach außen gedrückte Kontakte)

**9. Lithium-Ionen Batterien nicht** als Stromquelle für andere Geräte verwenden.

**10. Falls sich eine Lithium-Ionen Batterie** extrem warm anfühlt, könnte sie defekt sein. Die Batterie aus der Maschine herausnehmen und in einem nicht entzündbaren, fern von brennbaren Materialien und genügend gelüfteten Raum lagern, wo sie während der Abkühlung unter Kontrolle gehalten werden kann. Nachdem sich die Lithium-Ionen Batterie abgekühlt hat, wenden Sie sich an ein Lindhaus Reparatur-Zentrum.



### Achtung!

**11. Die Batterien** sauber und trocken lagern.

**12. Die Lithium-Ionen Batterien** nur mit dem originalen Lindhaus Ladegerät aufladen. Bei unsachgemäßem Gebrauch besteht Brandgefahr.

**13. Bevor die Lithium-Ionen Batterie** eingesetzt wird sicherstellen, dass die Kontakte der Batterie und die Kontakte mit der Maschine frei von Fremdkörper sind

**14. Vor einem langen Maschinenstop** müssen die Batterien einem kompletten Ladezyklus unterzogen werden.

**8. Il est interdit** de recharger ou réutiliser des batteries Lithium-ion endommagé (par ex. batterie avec des fissures, parties cassées ou parties détachées, contacts pliées ou sortis vers l'extérieur).

**9. Ne pas utiliser** de batterie Lithium-ion comme source d'alimentation pour d'autres utilisations non spécifiques.

**10. Si une batterie** Lithium-ion est excessivement chaude au toucher, elle pourrait être défectueuse. Retirez la batterie de la machine et la stocker dans un endroit non inflammable, suffisamment aéré et loin de matériaux inflammables, où elle puisse être gardée sous contrôle pendant qu'elle se refroidit. Après que la batterie Lithium-ion s'est refroidie, contactez le centre de service Lindhaus



### Attention!

**11. Garder les batteries** propres et sèches.

**12. Recharger les batteries** Lithium-ion uniquement avec le chargeur d'origine Lindhaus. En cas de mauvaise utilisation, il y a un danger d'incendie.

**13. Avant d'installer** la batterie Lithium-ion assurez-vous que les contacts de la batterie et les contacts avec la machine soient exempts de corps étrangers.

**14. Avant un long arrêt** de la machine, les batteries doivent être soumises à un cycle de recharge complet.

**8. Está prohibido** recargar o volver a usar baterías de iones de Litio dañadas (por ej. baterías con grietas, componentes rotos o sueltos, doblados o hundidos hacia el exterior).

**9. No utilice** las baterías de iones de Litio como fuente de energía para otros usos no especificados.

**10. Si una batería** de iones de Litio está excesivamente caliente al tacto, puede ser defectuosa. Retire la batería de la máquina y guardarla en un lugar no inflamable suficientemente ventilado y lejos de materiales inflamables, donde se puede mantener bajo control mientras se enfría. Después de que la batería de iones de Litio se haya enfriado, póngase en contacto con el centro de servicio Lindhaus.



### ¡Atención!

**11. Mantengan** las baterías limpias y secas.

**12. Recargan** sólo las baterías de litio con el cargador original Lindhaus. En caso de un uso inadecuado, existe el peligro de incendio.

**13. Antes de colocar** la batería de iones de Litio, asegúrese de que los contactos de la batería y los contactos con la máquina están libres de objetos extraños.

**14. Antes de una larga parada** de la máquina, las baterías deben someterse a un ciclo de recarga completo.

TABLE OF CONTENTS	INDICE	INHALTSVERZEICHNIS	INDEX	INDICE
Important safety instructions 2-4	Norme di sicurezza 2-4	Zur besonderen Beachtung 2-4	Consignes de sécurité 2-4	Instrucciones de seguridad 2-4
Attention ! Lithium Ion Batteries 5-6	Attenzione! Batterie Ioni di Litio 5-6	Achtung! Lithium-Ionen Batterien 5-6	Attention! Batteries au Lithium-ion 5-6	¡Atención! Baterías de litio 5-6
Grounding instructions 7				
Know your machine 8	Conoscere la vostra macchina 8	Ihre Maschine kennenlernen 8	Pour connaître votre machine 8	Conozca su máquina 8
Charger instructions 9	Istruzione carica batterie 9	Anweisungen Ladegerät 9	Instructions chargeur de Batterie 9	Instrucciones cargador de Batería 9
Assembly instructions 10	Messa in funzione 10	Die Maschine in Betrieb setzen 10	Mise en service de la machine 10	Instrucciones de funcionamiento 10
Dry Cleaning System 11	Lavaggio a secco 11	Trockenreinigung 11	Nettoyage à sec 11	Función lavado en seco 11
Accessories 12	Accessori 12	Zubehör 12	Accessoires 12	Accesorios 12
Maintenance 13	Manutenzione 13	Wartung 13	Maintenance 13	Mantenimiento 13
Specifications 14	Dati tecnici 14	Technische Daten 14	Données techniques 14	Datos técnicos 14
Parts list 15	Lista ricambi 15	Ersatzteilliste 15	Liste pièces détachées 15	Listado repuestos 15
Wiring diagram 16	Schemi elettrici 16	Schaltbilder 16	Schémas électriques 16	Esquemas eléctricos 16
Warranty 17-18	Garanzia 17-18	Garantie 17-18	Garantie 17-18	Garantía 17-18
RECORD THE MODEL AND SERIAL NUMBER OF YOUR MACHINE AND KEEP FOR FUTURE REFERENCE.	REGISTRATE IL MODELLO E IL NUMERO DI SERIE DELLA VS MACCHINA E CUSTODITE PER FUTURE REFERENZE.	SCHREIBEN SIE SICH HIER DIE SERIENNUMMER UND DEN MODELLTYP AUF.	MARQUER CI-DESSOUS LE MODÈLE ET LE NUMÉRO DE SÉRIE ET LE GARDER COMME RÉFÉRENCE.	RECUERDE EL MODELO Y EL N° DE SERIE DE SU MÁQUINA, GUÁRDELO COMO REFERENCIA PARA EL FUTURO.
MODEL _____ SERIAL _____ NUMBER _____	MODELLO _____ NUMERO DI _____ SERIE _____	MODELLTYP _____ SERIENNUMMER _____	MODÈLE _____ NUMÉRO DE _____ SERIE _____	MODELO _____ NÚMERO DE _____ SERIE _____

**OR U.S.A. and CANADA COMMERCIAL MARKET ONLY**

**Connect to a properly grounded outlet only. See grounding instructions. GROUNDING INSTRUCTIONS IN COMMERCIAL SITUATIONS WARNING**

This machine must be properly grounded to protect the operator from electrical shock, in a commercial environment, in accordance with safety regulations. Read the safety instructions below before operating the machine.

120 V machines have this kind of three-prong plug at the end of a three-wire electrical cord. The grounding pin on this plug grounds the machine when it is plugged into a three prong outlet.

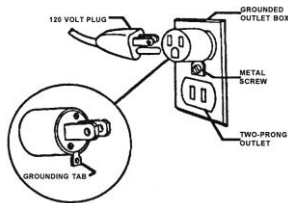

A grounding adapter must be installed as shown here if only two-prong outlets are available. The outlet box must be grounded and the grounding tab (or wire) on the adapter must be installed under the head of screw in the center of the outlet cover. 120 Volt plugs are available at most hardware stores. Grounding adapters are not approved for use in Canada.

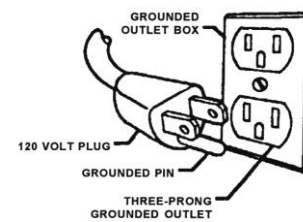

- Replace the plug if the grounding pin is damaged or broken.
- The green or (green/yellow) wire in the cord is the grounding wire.
- When replacing a plug, this wire must be attached to the grounding pin only.
- Extension cords connected to this machine should be 12 gauge, three-wire cords with three-prong plugs and outlets. Do not use extension cord more than 50 feet (15 m.) long.

- MANUFACTURER
- COSTRUTTORE
- HERSTELLER
- CONSTRUCTEUR
- CONSTRUCTOR



**LINDHAUS**® SRL  
Via Belgio,22 - Zona Ind.  
35127 PADOVA – ITALY  
[vacuum@lindhaus.it](mailto:vacuum@lindhaus.it)  
[www.lindhaus.it](http://www.lindhaus.it)

The machine is distributed in U.S.A. by:



Minneapolis MN – U.S.A.  
P.O. Box 159 Savage,  
MN 55378.  
[info@lindhaus.com](mailto:info@lindhaus.com)  
[www.lindhaus.com](http://www.lindhaus.com)

- **CONGRATULATIONS:** We wish to congratulate you on having purchased Lindhaus, certainly one of the best and technologically advanced Back Pack vacuum cleaner. We thank you for your choice and enjoy your new Lindhaus!
- **CONGRATULAZIONI:** Ci complimentiamo con voi per aver scelto Lindhaus, sicuramente uno dei migliori e tecnologicamente più avanzati aspirapolvere spallabili. RingraziandoVi per la preferenza accordataci, Vi auguriamo un piacevolissimo utilizzo della Vs. nuova Lindhaus!
- **GRATULATION:** Wir gratulieren Ihnen für die Wahl des Lindhaus, sicherlich einer der besten und technologisch fortschrittlichsten Rückenstaubsauger. Wir danken Ihnen für Ihre Vorliebe und wünschen Ihnen eine angenehme Anwendung Ihres neuen Lindhaus!
- **FELICITATIONS:** Nos meilleurs compliments pour avoir choisi Lindhaus, un des meilleurs aspirateurs dorsaux possédant les technologies les plus avancées. Nous vous remercions pour la préférence et vous souhaitons une agréable utilisation de votre nouveau Lindhaus!
- **FELICITACIONES:** Le s felicitamos por haber escogido Lindhaus, uno de los mejores aspiradores de mochila tecnologicamente más avanzados. Les agradecemos por su preferencia y les deseamos un agradable uso de su nuevo Lindhaus!

	<b>KNOW YOUR MACHINE</b>	<b>CONOSCI LA TUA MACCHINA</b>	<b>LERNEN SIE IHRE MASCHINE KENNEN</b>	<b>POUR CONNAÎRE VOTRE MACHINE</b>	<b>CONOZCA SU MÁQUINA</b>
	Handle	Impugnatura	Griff	Poignée	Empuñadura
	Telescopic crevice tool	Lancia telescopica	Teleskopische Flachdüse	Lance télescopique	Lanza telescópica
	Swivel round dusting brush	Pennello girevole	Drehbarer Staubpinsel	Pinceau tournant	Pincel giratorio
	Power switch	Interruttore di accensione	Hauptschalter	Interrupteur principal	Interruptor de encendido
	Handle release button	Pulsante sgancio impugnatura	Griff-Entriegelungsknopf	Bouton déblocage poignée	Botón desbloqueo empuñadura
	Bag door latch	Gancio sportello	Beuteltürhaken	Crochet couvercle sac	Gancho tapa bolsa
	Transport handle	Impugnatura di trasporto	Transportgriff	Poignée de transport	Empuñadura transporte
	Battery housing (on the back)	Sede batteria (nel retro)	Batteriegehäuse (auf der Rückseite)	Logement batterie (au verso)	Alojamiento batería (parte atrás)
	Universal nozzle M29R	Spazzola universale M29R	Universalbürste M29R	Brosse universelle M29R	Cepillo universal M29R
	Nozzle release button	Pulsante di sgancio spazzola	Bürste-Entriegelungsknopf	Bouton déblocage brosse	Botón desbloqueo cepillo
	Speed change button	Pulsante cambio velocità	Geschwindigkeitsänderungs-Knopf	Bouton changement vitesse	Botón cambio velocidad
	Electronic overload control and battery level indications Full Bag light	Controllo elettronico sovraccarico e indicazioni livello batteria Spia sacco pieno	Elektronische Überlastungskontrolle und Batteriestand-Anzeige Staubbeutelfüllanzeige	Contrôle électronique de surcharge et voyant niveau batterie (seul version batterie) Voyant sac plein	Control electrónico sobrecarga con indicador nivel batería ( sólo versión batería) Indicador de bolsa llena
	Suction extension hose 1÷4 with handle	Tubo aspirante estensibile 1÷4 con impugnatura	Dehnbarer Saugschlauch 1÷4 mit Griff	Tuyau aspirant extensible 1÷4 avec poignée	Manguera aspirante extensible 1÷4 con empuñadura
	Green light	Spia verde	Grüne Lampe	Voyant vert	Luz piloto verde
	Red over charge light	Spia rossa del sovraccarico	Rote Überlastungsanzeige	Voyant rouge surcharge	Luz roja sobrecarga
	Foot pedal	Pedalino	Fußpedal	Pédale	Pedal
	Pressure adjusting handle	Manopola di regolazione pressione	Druckeinstellknopf	Bouton réglage pression	Botón regulador presión





Imm. 1



**INDICATIONS BATTERY CHARGER**

- 1. Green light on = **Low battery0**
- 2. Green light blinking = **Battery charged 100%**
- 3. Red light on = **Battery defective, to be replaced**
- 4. Red light flashing = **Overtemperature. Charger waiting for cooling**

**INDICAZIONI CARICA BATTERIE**

- 1. Spia verde accesa = **Batteria scarica**
- 2. Spia verde lampeggiante = **Batteria carica 100%**
- 3. Spia rossa accesa = **Batteria difettosa, da sostituire**
- 4. Spia rossa lampeggiante = **Sovratemperatura. Carica batteria in attesa di raffreddamento**

**INDIKATIONEN LADEGERÄT**

- 1. Grünes Licht = **Schwache Batterie**
- 2. Grünes Licht blinkt = **Batterieladung 100%**
- 3. Rotes Licht = **Defekte Batterie, muss ersetzt werden**
- 4. Rotes Licht blinkt = **Übertemperatur . Ladegerät wartet auf Abkühlung**

**INDICATIONS CHARGEUR DE BATTERIE**

- 1. Voyant vert = **Batterie faible**
- 2. Voyant vert clignotant = **Charge de la batterie 100%**
- 3. Voyant rouge = **Batterie défectueuse , la remplacer**
- 4. Voyant rouge clignotant = **Surchauffe, Chargeur en attente de refroidissement**

**INDICACIONES CARGADOR DE BATERÍA**

- 1. Luz verde = **Batería baja**
- 2. Luz verde intermitente = **Carga de la batería = 100%**
- 3. Luz roja difetosa = **Batería defectuosa, sustituirila**
- 4. Luz roja intermitente = **Exceso de temperatura. Cargador espera de enfriamiento**



Imm. 2

**BATTERY REPLACEMENT**

For safety reasons, the battery is supplied with a maximum charge of 30%. Fully charge before use.



- 1. Slide a charged battery in the slot until it clicks (imm. 2)
- 2. Switch ON the machine by pushing the switch (Imm.3)
- 3. The 3 Led light blue indicates the charge level. When the battery is discharged, the Led are flicking and the machine will automatically switch OFF.
- 4. Switch OFF the machine by putting the switch in pos. 0.
- 5. Remove the battery by pushing the button and put it in the Lindhaus original charger for complete charge (Imm.1)

**ALWAYS RECHARGE THE BATTERY AFTER USE**

**SOSTITUZIONE BATTERIA**

Per motivi di sicurezza la batteria viene fornita con una carica massima del 30%. Ricaricare completamente prima dell'uso.



- 1. Inserire una batteria carica nell'apposita sede fino a che il gancio fa clic. (Imm.2)
- 2. Accendere la macchina premendo l'interruttore (Imm.3)
- 3. I tre led azzurri indicano il livello di carica della batteria. Quando la batteria è scarica, i led lampeggiano e la macchina si spegne automaticamente
- 4. Spegner la macchina portando l'interruttore in pos. 0.
- 5. Rimuovere la batteria schiacciando il gancio e inserirla nel carica batterie (Imm.1) originale Lindhaus fino a ricarica completa

**RICARICARE SEMPRE LA BATTERIA DOPO L'USO**

**AUSWECHSLUNG DER BATTERIE**

Aus Sicherheitsgründen wird die Batterie mit maximal 30% Ladung geliefert. Vor dem Gebrauch vollständig aufladen.



- 1. Eine geladene Batterie im dafür vorgesehenen Sitz einfügen bis ein Klick zu hören ist. (Bild 2)
- 2. Die Maschine einschalten indem auf den Schalter gedrückt wird. (Bild 3)
- 3. Die drei blauen Led zeigen den Akkuladestand. Wenn die Batterie entladen ist, blinken die Led und die Maschine schaltet automatisch aus.
- 4. Die Maschine ausschalten und den Schalter in Pos. 0 stellen.
- 5. Die Batterie durch Knopfdruck entfernen und in das Original Lindhaus Ladegerät einfügen bis sie ganz aufgeladen ist. (Bild 1)

**DIE BATTERIE NACH DEM GEBRAUCH IMMER AUFLADEN**

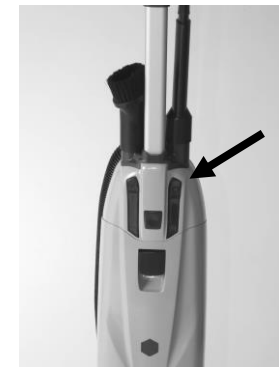

Imm. 3

**REPLACEMENT BATTERIE**

Pour des raisons de sécurité, la batterie est fournie avec un maximum de 30% de charge. Charger complètement avant de l'utiliser.



- 1. Insérer une batterie chargée dans son logement jusqu'à ce que l'on entend un click. (image 2)
- 2. Allumer la machine en appuyez l'interrupteur (image 3)
- 3. Les trois leds bleus indiquent le niveau de charge de la batterie. Lorsque la batterie est faible, les voyants clignotent et la machine s'arrête automatiquement.
- 4. Eteindre la machine en mettant l'interrupteur en pos. 0
- 5. Retirer la batterie en appuyant sur la languette et la placer sur le chargeur original Lindhaus jusqu'à la recharge complète (image 1).

**RECHARGER TOUJOURS LA BATTERIE APRÈS L'UTILISATION**



**SUSTITUCIÓN BATERÍA**

Por razones de seguridad, la batería se suministra con un máximo de 30% de carga. Cargar completamente antes de su uso.



- 1. Insertar una batería cargada en su alojamiento hasta que se oye un click. (imagen 2)
- 2. Encender la máquina enpujan el interruptor (imagen 3)
- 3. Los tres led azules indican el nivel de carga de la batería. Cuando la batería está baja, los led parpadean y la máquina se apaga automáticamente
- 4. Apagar la máquina poniendo el interruptor en pos. 0
- 5. Quitar la batería apretando el botón y ponerla en el cargador original Lindhaus hasta la carga completa (imagen 1).

**CARGAR SIEMPRE LA BATERÍA DESPUÉS DE SU USO**

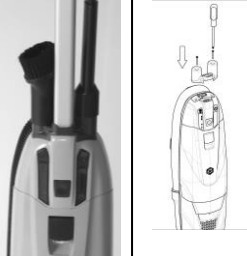
	<p><b>ASSEMBLY INSTRUCTIONS</b></p> <ul style="list-style-type: none"> <li>- Insert the tube with handle until it locks in place.</li> <li>- Insert the nozzle connector into the machine lower body until it locks in place.</li> <li>- Make sure the battery has been completely charged and inserted correctly until the safety latch is clicked in place.</li> </ul>	<p><b>ISTRUZIONI PER LA MESSA IN FUNZIONE</b></p> <ul style="list-style-type: none"> <li>- Inserire il tubo con impugnatura fino a che il pulsante non scatta in posizione.</li> <li>- Inserire il connettore spazzola nella parte inferiore del corpo macchina fino a far scattare il pulsante.</li> </ul>	<p><b>ANWEISUNGEN FÜR DIE INBETRIEBNAHME</b></p> <ul style="list-style-type: none"> <li>- Führen Sie das Rohr mit Handgriff ein, bis der Knopf einrastet.</li> <li>- Setzen Sie den Rohrstutzen der Bürste in den unteren Teil des Maschinenkörpers ein, bis die Taste klickt.</li> </ul>	<p><b>INSTRUCTIONS POUR LE FONCTIONNEMENT</b></p> <ul style="list-style-type: none"> <li>- Introduire le tuyau avec la poignée jusqu'à ce que le bouton s'emboîte dans la bonne position</li> <li>- Introduire l'embout de la brosse dans la partie inférieure de l'aspirateur jusqu'à entendre le click du bouton.</li> </ul>	<p><b>INSTRUCCIONES PARA EL FUNCIONAMIENTO</b></p> <ul style="list-style-type: none"> <li>- Introduzca la manguera hasta que el botón haga clic en la posición correcta</li> <li>- introduzca el cepillo en la parte inferior del cuerpo del aspirador hasta oír el click del botón</li> </ul>
	<p>For the "Electric" version, plug in making sure your voltage supply corresponds to the voltage written on the rating plate of the machine.</p> <ul style="list-style-type: none"> <li>- Switch ON the machine. The motor starts slowly. When you switch the motor OFF, leave the motor to turn OFF completely before you turn it back ON.</li> </ul>	<ul style="list-style-type: none"> <li>- Assicurarsi che la batteria sia stata completamente caricata ed inserita nell'apposita sede fino a far scattare il gancio di sicurezza. Per la versione "Electric", infilare la spina nella presa di corrente facendo attenzione che la tensione di alimentazione del vs. impianto corrisponda alla tensione riportata nella targhetta caratteristiche della macchina.</li> <li>- Accendere l'apparecchio. Il motore si avvia lentamente. Quando spegnete il motore, lasciarlo fermare completamente prima di riaccenderlo nuovamente.</li> </ul>	<ul style="list-style-type: none"> <li>- Sicherstellen, dass die Batterie vollständig geladen im Sitz eingeführt wurde bis der Sicherheitshaken eingeschnappt ist. Bei der elektrischen Version den Stecker in die Steckdose einstecken und darauf achten, dass die Versorgungsspannung Ihrer Anlage mit der Spannung auf dem Typenschild der Maschine übereinstimmt.</li> <li>- Schalten Sie das Gerät ein. Der Motor springt langsam an. Wenn Sie den Motor abstellen, lassen Sie ihn vollständig abstellen, bevor Sie ihn wieder einschalten.</li> </ul>	<ul style="list-style-type: none"> <li>- Assurez-vous que la batterie soit complètement chargée et fixée dans son logement jusqu'à entendre le click de sécurité. Pour la version "Electric", brancher l'appareil à une prise de courant en vous assurant que la tension d'alimentation corresponde à la tension indiquée sur la plaquette des caractéristiques de votre aspirateur.</li> <li>- Allumez l'appareil. Le moteur démarre lentement. Lorsque vous éteignez le moteur, laissez-le s'arrêter complètement avant de le rallumer.</li> </ul>	<ul style="list-style-type: none"> <li>- Asegúrese de que la batería esté completamente cargada y enganchada en su alojamiento hasta oír el click de seguridad Para la versión "Electric", conectar el aparato a una toma de corriente, asegurándose de que la tensión de alimentación corresponde al voltaje indicado en la placa de datos de su aspirador.</li> <li>- Encienda el aparato. El motor arranca lentamente. Cuando apague el motor, deje que se detenga por completo antes de encenderlo nuevamente.</li> </ul>
	<p><b>ON BOARD ACCESSORIES</b></p> <p>The extension hose is always ready to use. The dust and debris goes straight to the top fill microfiber bag.</p>	<p><b>ACCESSORI A BORDO</b></p> <p>Il tubo flessibile estensibile è sempre pronto all'uso. La polvere e detriti aspirati vanno direttamente nel sacco filtro che ha un riempimento dall'alto.</p>	<p><b>ZUBEHÖR AN BORD</b></p> <p>Der dehnbare flexible Schlauch ist immer einsatzbereit. Der angesaugte Staub und Schmutz gelangen direkt in den Filterbeutel, der von oben gefüllt wird.</p>	<p><b>ACCESSOIRES A BORD</b></p> <p>Il tubo flessibile estensibile è sempre pronto all'uso. La polvere e detriti aspirati vanno direttamente nel sacco filtro che ha un riempimento dall'alto.</p>	<p><b>ACESSORIOS A BORDO</b></p> <p>La manguera flexible siempre está lista para usar. El polvo y los desechos aspirados van directamente a la bolsa filtro que se llena desde arriba.</p>
	<p>With two screws is possible to install the tools support (supplied in the package). Place the telescopic crevice tool in the taller support and the dusting brush on the shorter one as shown on the picture.</p>	<p>Avvitando due viti è possibile installare il supporto accessori superiore in dotazione. Mettere la lancia telescopica nel supporto più alto ed il pennello in quello più basso come indicato nella foto.</p>	<p>Durch Eindrehen von zwei Schrauben ist es möglich, die mitgelieferte obere Zubehöralterung zu installieren. Setzen Sie die Teleskopflachdüse in die höhere Halterung und die Staubbürste in die niedrigere, wie auf dem Bild gezeigt.</p>	<p>En vissant deux vis, il est possible d'installer le support accessoires supérieur fourni. Placez la lance télescopique dans le support plus haut et la brosse dans le support plus bas, comme indiqué sur la photo.</p>	<p>Al atornillar dos tornillos, es posible instalar el soporte accesorios superior suministrado. Coloque la lanza telescópica en el soporte más alto y el cepillo en el más bajo como se muestra en la foto.</p>



## DRY CLEANING SYSTEM

### DRY carpet cleaning function

After thoroughly vacuuming your carpet it is equally important to sanitize the area (once a month for home use, more often in public areas).

Follow these directions carefully:

#### 1. UNPLUG YOUR VACUUM 1. REMOVE THE BATTERY

2. Remove the brush shoe plate by turning the RED clips

3. Install the RED dry cleaning plate

4. Remove the suction handle to avoid motor overheating

5. For stains and carpet sanitation use the Lindhaus LS500 Crystal to dirt crystallize and encapsulate the dirt.

6. Spray the Lindhaus LS500 Crystal 1 bottle every 10 m<sup>2</sup> (100 square feet)

7. Using the LB3 converted to the dry cleaning mode, go over the carpet as you would when vacuuming. This evenly distributes and massages the product into your carpet.

8. Wait until the carpet is completely dry (usually 30 min. - longer if very humid)

#### 9. UNPLUG YOUR VACUUM 9. REMOVE THE BATTERY

10. Remove the brush shoe plate; clean the base housing with a cloth or a brush to remove any residual product.

11. Remove the RED dry cleaning plate and reassemble the shoe plate

12. Insert the suction handle

13. Vacuum the carpet thoroughly.

## DRY CLEANING SYSTEM

### Funzione lavaggio a secco

Dopo aver aspirato bene in entrambe le direzioni il Vs. tappeto, una volta al mese (uso domestico) o più spesso (locali pubblici), è importante igienizzare tappeti e moquette nel seguente modo:

#### 1. STACCARE LA SPINA 1. TOGLIERE LA BATTERIA

2. Rimuovere il coperchio rullo dopo aver ruotato gli appositi agganci ROSSI

3. Montare il "convogliatore ROSSO" per chiudere la bocca di aspirazione

4. Sfilare l'impugnatura aspirante per evitare il surriscaldamento del motore aspirante.

5. In caso di macchie o per la sanificazione dei tappeti, utilizzare Lindhaus LS500 Crystal per cristallizzare e incapsulare lo sporco.

6. Spargere le microspugne Lindhaus (1 Kg ogni 15 m<sup>2</sup>)

7. Usando la LB3 convertita in DCS, massaggiare il tappeto passando in entrambe le direzioni fino a far penetrare le microspugne.

8. Attendere fino a totale asciugatura (circa 30 min. - di più se molto umido)

#### 9. STACCARE LA SPINA 9. TOGLIERE LA BATTERIA

10. Smontare il coperchio rullo e pulire bene la base ed i supporti rullo con un panno o una spazzola fino a totale rimozione delle microspugne residue.

11. Togliere il "convogliatore ROSSO" e rimontare il coperchio rullo

12. Infilare l'impugnatura aspirante

13. Aspirare tutte le microspugne passando in entrambe le direzioni.

## DRY CLEANING SYSTEM

### Trockenreinigung

Nachdem der Teppich in beide Richtungen gesaugt worden ist, sollte er auch hygienisiert werden und zwar einmal im Monat zuhause und häufiger in öffentlichen Lokalen. Dabei ist folgendes zu beachten:

#### 1. NETZSTECKER AUS DER STECKDOSE ZIEHEN

#### 1. BATTERIE ENTFERNEN

2. Die roten Halter abdrehen und den Walzendeckel entfernen

3. Den ROTEN Übermittler aufmontieren damit der Saugkanal geschlossen wird.

4. Den Sauggriff entfernen, um eine Überhitzung des Saugmotors zu vermeiden.

5. Verwenden Sie für die Flecken- und Teppichsanierung den Lindhaus LS500 Crystal, um den Schmutz zu kristallisieren und einzukapseln.

6. Streuen Sie die Lindhaus Mikroschwämmchen (1 kg je 15 m<sup>2</sup>)

7. Bei der Benützung der in DCS konvertierten LB3, werden die Mikroschwämmchen in beide Richtungen des Teppichs eingebürstet, sodass sie gut in den Teppichfasern eindringen.

8. Vollkommen trocknen lassen (ca 30 min, länger falls noch feucht).

#### 9. NETZSTECKER AUS DER STECKDOSE ZIEHEN

#### 9. BATTERIE ENTFERNEN

10. Walzenabdeckung entfernen, Bürstengehäuse mit einem Tuch oder einer Bürste reinigen um alle restlichen Schwämmchen zu beseitigen.

11. Den ROTEN Übermittler entfernen und den Saugkanaldeckel wieder aufmontieren

12. Den Sauggriff wieder einfügen

13. Die Mikroschwämmchen aufsaugen, indem man den Teppich in beide Richtungen saugt

## DRY CLEANING SYSTEM

### Fonction nettoyage à sec

Après avoir bien aspiré votre tapis dans les deux directions, il est important de désinfecter tapis et moquettes une fois par mois (usage domestique) ou plus souvent (établissements publics) comme ci-dessous :

#### 1. DEBRANCHER

#### 1. ENLEVER LA BATTERIE

2. Enlever le couvercle du rouleau en tournant les boutons ROUGES

3. mettre la plaquette ROUGE pour fermer le canal d'aspiration

4. Retirez la poignée aspirante pour éviter toute surchauffe du moteur d'aspiration.

5. Pour les taches et l'assainissement des tapis, utilisez le cristal Lindhaus LS500 pour cristalliser et encapsuler la saleté.

6. Répandre les micro-éponges Lindhaus (1 Kg pour 15 m<sup>2</sup>)

7. En utilisant LB3 converti en DCS, massez le tapis dans les deux sens jusqu'à ce que les micro-éponges pénètrent.

8. Attendre le séchage complet (environ 30 min. - plus s'il est très humide)

#### 9. DEBRANCHER

#### 9. ENLEVER LA BATTERIE

10. Enlevez le couvercle du rouleau et nettoyez la base et le support du rouleau avec un chiffon ou une brosse jusqu'à ce que les micro-éponges restantes soient complètement éliminées.

11. Retirer la plaquette ROUGE et remonter le couvercle du rouleau

12. Remettre la poignée aspirante

13. Aspirer toutes les micro-éponges dans les deux sens.

## DRY CLEANING SYSTEM

### Función limpieza en seco

Después de haber aspirado bien en ambas direcciones, una vez cada mes (uso doméstico) o más a menudo (edificios públicos) es importante higienizar las alfombras de la siguiente manera:

#### 1. DESENCUFAR

#### 1. RETIRAR LA BATERÍA

2. Quitar la tapa del rodillo girando los botones ROJOS.

3. Poner la plaqueta ROJA para cerrar òla bocva de succión.

4. Retire la empuñadura aspirante para evitar que el motor de succión se sobrecaliente.

5. Para el saneamiento de manchas y alfombras, utilice el Lindhaus LS500 Crystal para cristalizar la suciedad y encapsular la suciedad.

6. Esparcer las microesponjas Lindhaus (1 kg cada 15 m<sup>2</sup>)

7. Usando LB3 convertido en DCS, masajee la alfombra en ambas direcciones hasta que penetren las microesponjas.

8. Espere hasta que esté completamente seco (aprox. 30 minutos, más si está muy húmedo)

#### 9. DESENCUFAR







#### 9. RETIRAR LA BATERÍA

10. Remover la tapa del cepillo/rodillo y limpiar la base y el soporte cepillo hasta que las microesponjas se eliminen totalmente.

11. Retire la plaqueta ROJA y vuelva a colocar la tapa del rodillo

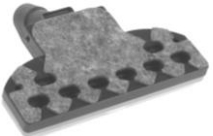
12. Vuelva a poner la empuñadura aspirante

13. Aspirar todas las microesponjas en ambas direcciones.

	<b>ACCESSORIES ( Optional)</b>	<b>ACCESSORI (OPTIONAL)</b>	<b>ZUBEHÖR (OPTIONAL)</b>	<b>ACCESSOIRES (OPTION)</b>	<b>ACCESORIOS (OPCIONAL)</b>
	<b>LB3 - Karisma – Valzer accessories kit</b> - Flex hose with swivel connectors - Telescopic wand ABS - Female/Female connector - Dusting brush for Telescopic crevice tool - Upholstery tool with bristle - Felt base for upholstery - Dusting brush for upholstery	<b>LB3 - Karisma – Valzer kit accessori</b> - Tubo flex con due manicotti girevoli - Tubo telescopico ABS - Manicotto femmina/femmina - Spazzolino per lancia telescopica - Bocchetta con setola - Basetta fetto per bocchetta - Pennello per bocchetta	<b>LB3 - Karisma – Valzer Zubehörset</b> - Flexschlauch mit zwei Drehhülsen - ABS-Teleskoprohr - Weiblich /weiblich Muffe - Bürste für Teleskopflachdüse - Borstendüse - Filzbasis für Borstendüse - Pinsel für Borstendüse	<b>LB3 - Karisma – Valzer kit accessoires</b> - Tuyau flex. avec deux manchons - Tube télescopique ABS - Manchon femelle/femelle - Brosse pour lance télescopique - Suceur soies - Base feutre pour suceur - Pinceau pour suceur	<b>LB3 - Karisma – Valzer kit accesorios</b> - Manguera flex con dos conectores giratorios - Tubo telescópico ABS - Conector hembra/hembra - Cepillo para lanza telesópica - Boquilla con cerdas - Basetta fetto per bocchetta - Pennello per bocchetta
	<b>Valzer Digital EU accessories kit (standard)</b>	<b>Valzer Digital EU kit accessori (standard)</b>	<b>Valzer Digital EU Zubehörset (standard)</b>	<b>Valzer Digital EU kit accessoires (standard)</b>	<b>Valzer Digital EU kit accesorios (standard)</b>
	<b>Felt base for M29R universal nozzle</b>	<b>Base feltro per spazzola universale M29R</b>	<b>Filzbasis für Universalbürste M29R</b>	<b>Base feutre pour brosse universelle M29R</b>	<b>Base fieltro para cepillo universal M29R</b>
	<b>Mattress kit for M30e Power nozzle</b>	<b>Kit pulizia materassi per elettrospazzola M30e</b>	<b>Matratzen Reinigungs kit für Elektrobürste M30e</b>	<b>Kit nettoyage matelas pour brosser électronique M30e</b>	<b>Kit limpieza colchones para cepillo electrónico M30e</b>
	<b>Back Pack kit</b>	<b>Kit tracolla</b>	<b>Schulterkit</b>	<b>Kit dorsal</b>	<b>Kit mochila</b>
	<b>Accessory bag</b>	<b>Sacca porta accessori</b>	<b>Zubehörtasche</b>	<b>Sac porte-accessoires</b>	<b>Bolsa porta accesorios</b>

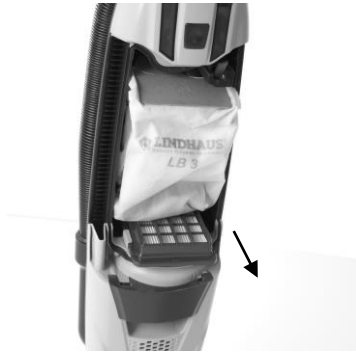
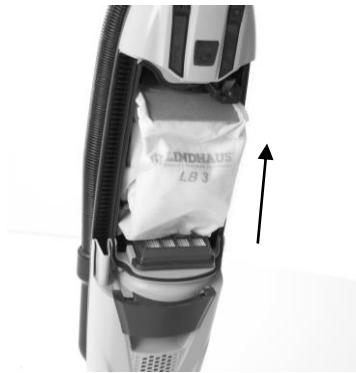

## **CAUTION !**

**ALWAYS DISCONNECT THE POWER CORD OR REMOVE THE BATTERY BEFORE PERFORMING ANY MACHINE MAINTENANCE.**

### **CHANGING THE FILTER BAG**

Gently lift the latch on the front of the bag housing cover and remove it.  
Move the base of the bag towards the outside of the body to prevent it from being a bellows.  
Remove the bag downwards.

Fit a new filter bag, making sure that the cardboard is completely inserted up to the support and hook it to the tooth to make the Red safety lever adhere to the cardboard of the bag otherwise the door will not close.

**Never operate the machine without an original Lindhaus bag.**

### **VACUUM INLET HEPA FILTER**

This filter protects the vacuum motor from damage due to spilled bags. It provides for the 4<sup>th</sup> stage of filtration.

**Replace the filter every 8 time that the filter bag is changed.**

One motor protection filter is supplied in each wrapping of Lindhaus LB3 original bag. Install the new Hepa filter in the red grill. The red grill must be reused.

**Never use the machine without the motor protection filter correctly installed.**

### **CLOGGING**

In case of clogging, you simply need to check the floor nozzle, and flex hose are free from large debris that may cause the clogging.

## **ATTENZIONE!**

**STACCARE SEMPRE LA SPINA DALLA PRESA DI CORRENTE o TOGLIERE LA BATTERIA PRIMA DI ESEGUIRE QUALSIASI MANUTENZIONE.**

### **SOSTITUZIONE DEL SACCO FILTRO**

Aprire lo sportello tirando leggermente il gancio sportello.

Spostare la base del sacco verso l'esterno della scocca per evitare che sfilandolo faccia da soffietto.  
Sfilare il sacco verso il basso.

Montare un nuovo sacco filtro facendo attenzione che il cartoncino sia inserito completamente fino all'appoggio ed agganciarlo al dentino per far sì che la leva di sicurezza Rossa sia aderente al cartoncino del sacco altrimenti lo sportello non si chiude.

**Non usare mai l'apparecchio senza un sacco filtro originale Lindhaus all'interno.**

### **FILTRO HEPA PROTEZIONE MOTORE**

Questo filtro protegge il motore da eventuali danni provocati da fuoriuscite del sacco e consente il 4° stadio di filtraggio.

**Sostituire il filtro ogni 8 cambi di sacco filtro.**

Un filtro Hepa protezione motore viene fornito in ogni confezione di sacchi filtro LB3 originali Lindhaus. Installare il nuovo filtro Hepa nella griglia rossa. La griglia deve essere riutilizzata.

**Non utilizzare la macchina senza il filtro protezione motore correttamente installato.**

### **OSTRUZIONI**

In caso di ostruzioni, dovete semplicemente verificare che la spazzola universale ed il tubo flessibile siano liberi da detriti.

## **ACHTUNG!**

**DAS KABEL IMMER AUS DER STECKDOSE ZIEHEN ODER DIE BATTERIE ENTFERNEN BEVOR WARTUNGSARBEITEN DURCHGEFÜHRT WERDEN**

### **AUSWECHSLUNG DES FILTERBEUTELS**

Den Haken auf der Abdeckung leicht heben und die Abdeckung entfernen.

Bewegen Sie den Boden des Beutels zur Außenseite des Körpers, um zu verhindern, dass es einen Balgeffekt gibt.  
Entfernen Sie den Beutel nach unten.

Setzen Sie einen neuen Filterbeutel ein, achten Sie darauf, dass der Karton vollständig bis zur Auflage eingeführt ist, und haken Sie ihn in den Zahn ein, damit der rote Sicherheitshebel am Karton des Beutels haftet, da sich sonst die Abdeckung nicht schließen lässt.  
**Gerät nie ohne einen originalen Lindhaus Staubbeutel benutzen.**

### **HEPA MOTORSCHUTZFILTER**

Dieser Filter schützt den Motor vor eventuellen Schäden verursacht durch das Austreten der Staubpartikeln aus dem Staubbeutel und ermöglicht die 4. Filterstufe.

**Den Filter nach jedem achten Staubbeutelwechsel ersetzen.**

Ein Hepa Motorschutzfilter wird in jeder originalen Lindhaus LB3 Filterbeutel-Verpackung mitgeliefert. Installieren Sie den neuen Hepa-Filter im roten Gitter. Das Gitter muss wiederverwendet werden.

**Die Maschine nie ohne den korrekt montierten Motorschutzfilter benutzen.**

### **VERSTOPFUNG**

Im Falle einer Verstopfung kontrollieren Sie, dass die Universalbürste und der flexible Saugschlauch frei von Trümmern und Schmutz sind.

## **ATTENTION!**

**DÉBRANCHER TOUJOURS LE CÂBLE D'ALIMENTATION ou ENLEVER LA BATTERIE AVANT TOUTE MAINTENANCE**

### **REPLACEMENT DU SAC FILTRE**

Ouvrir le couvercle en tirant doucement par le bouton

Déplacez la base du sac vers l'extérieur pour empêcher le soufflé de poussière sortant du sac.  
Retirez le sac vers le bas

Installez un nouveau sac filtre en vous assurant que le carton soit complètement inséré dans le support et accrochez-le à la dent pour que le levier de sécurité rouge adhère au carton du sac, sinon le couvercle ne se fermera pas.

**Ne jamais utiliser la machine sans un sac filtre original Lindhaus soit à l'intérieur.**

### **FILTRE HEPA PROTECTION MOTEUR**

Ce filtre protège le moteur des dommages causés par une fuite du sac et permet le 4<sup>e</sup> étage de filtration.

**Remplacez le filtre tous les 8 changements de sac filtre..**

Un filtre Hepa de protection moteur est fourni avec chaque paquet de sacs filtre originaux LB3.Lindhaus Installez le nouveau filtre Hepa dans la grille rouge. La grille doit être réutilisée.

**Ne jamais utiliser l'aspirateur sans filtre protection moteur correctement installé.**

### **OSTRUCTIONS**

En cas d'obstructions, vous devez simplement vérifier que la brosse universelle et le tuyau flexible soient propres et sans saleté.

## **ATENCIÓN !**

**DESCONECTE SIEMPRE EL CABLE DE ALIMENTACIÓN o QUITAR LA BATERÍA ANTES DE LLEVAR A CABO CUALQUIER MANTENIMIENTO.**

### **SUSTITUCIÓN DE LA BOLSA FILTRO**

Abrir la tapa tirando suavemente el gancho de la tapa

Mueva la base de la bolsa hacia el exterior del cuerpo para evitar el sople de polvo.  
Retire la bolsa hacia abajo

Coloque una nueva bolsa filtro asegurándose de que el cartón esté completamente insertado en el soporte y conéctelo al diente para que la palanca de seguridad roja se adhiera al cartón de la bolsa; de lo contrario, la puerta no se cerrará.

**Nunca use la máquina sin la bolsa filtro original Lindhaus en el interior.**

### **FILTRO HEPA PROTECCION MOTOR**

Este filtro protege el motor de daños causados por la fuga de la bolsa y permite la 4<sup>o</sup> etapa de filtración..





**Reemplazar el filtro cada 8 cambios de bolsa filtro.**

Se suministra un filtro Hepa protección motor en cada paquete de bolsas filtro LB3 originales Lindhaus Instale el nuevo filtro Hepa en la rejilla roja. La rejilla debe ser reutilizada.

**Nunca use la máquina sin este filtro protección motor correctamente colocado.**

### **OBSTRUCCIONES**

En caso de obstrucciones, hay que verificar simplemente que el cepillo universal y el tubo telescópico y manguera flexibles estén limpios y sin residuos.

SPECIFICATIONS	DATI TECNICI	TECHNISCHE DATEN	CARACTÉRISTIQUES TECHNIQUES	CARACTERÍSTICAS TÉCNICAS
<b>Battery broom</b> - Voltage 36DC - Input Pow. 340 W - Insulation Class III <b>Electric broom</b> - Voltage (see rating plate on the machine) - Input Power 600 W - Insulation Class II (USA-Can Class I) - Rotor assembled on two ball bearings - Body made of thermoplastic material, shockproof, high resistance, antistatic - Electronic control 3 speeds (only Battery) - Sound pressure db(A) 69 - Vibration total value ≤ 2,5 m/s2 - Total weight L-ion battery incl. (kg) 5 - Total weight Electric (kg) 4,4 <b>Power nozzles M30e – M38e</b> - Brush motor (battery) 36VDC – 120W - Brush motor (electric) 150W - Electronic overload control - Timing belt - Metal brush supports with ball bearings - Sound pressure db(A) 69 - Vibration total value ≤ 2,5 m/s2 Mod. M30e - Brush size (mm) 300 (12") - Weight (kg) 2,4 Mod. M38e - Brush size (mm) 380 (14") - Weight (kg) 2,6	<b>Scopa a batteria</b> - Tensione di alimentazione 36CC - Potenza assorbita 340 W - Isolamento Class III <b>Scopa elettrica</b> - Tensione di alimentazione (vedi la targa dati) - Potenza assorbita 600 W - Isolamento Class II - Rotore montato su 2 cuscinetti a sfere - Corpo macchina in materiale termoplastico, antiurto, alta resistenza, antistatico Controllo elettronico 3 velocità (solo Batteria) - Pressione sonora db(A) 69 - Vibrazione totale ≤ 2,5 m/s2 - Peso totale L-ion inclusa batteria (kg) 5 - Peso totale (Electric) (kg) 4,4 <b>Elettrospazzole M30e – M38e</b> - Motore spazzola 36VCC – 120W - Motore spazzola (electric) 150W - Controllo elettronico del sovraccarico - Cinghia dentata - Supporti rullo in metallo con cuscinetti a sfere - Pressione sonora db(A) 69 - Vibrazione totale ≤ 2,5 m/s2 Mod. M30e - Misura spazzola (mm) 300 - Peso (Kg) 2,4 Mod. M38e - Misura spazzola (mm) 380 - Peso (Kg) 2,6	<b>Batteriebesen</b> - Versorgungsspannung 36CC - Leistungsaufnahme 340 W - Isolierung der Klasse III <b>Harthodensauger</b> - Versorgungsspannung (siehe Typenschild) - Absorbierte Leistung 600 W - Isolation Class II - Rotor auf 2 Kugellagern montiert - Maschinenkörper aus thermoplastischem Material, stoßfest, hochbeständig, antistatisch Elektronische 3-Gang-Steuerung (Nur Akku) - Schalldruck db (A) 69 - Gesamtvibration ≤ 2,5 m / s2 - Gesamtgewicht L-Ionen inklusive Akku (kg) 5 - Gesamtgewicht (elektrisch) (kg) 4,4 <b>M30e - M38e Elektrobürsten</b> - Bürstenmotor 36VDC - 120W - Bürstenmotor (elektrisch) 150W - Elektronische Überlastkontrolle - Zahnriemen - Rollenträger aus Metall mit Kugellagern - Schalldruck db (A) 69 - Gesamtvibration ≤ 2,5 m / s2 Mod. M30e - Bürstengröße (mm) 300 - Gewicht (kg) 2,4 Mod. M38e - Bürstengröße (mm) 380 - Gewicht (kg) 2,6	<b>Balai à batterie</b> - Tension d'alimentation 36CC - Puissance absorbée 340 W - Isolation classe III <b>Balai électrique</b> - Tension d'alimentation (voir plaque signalétique) - Consommation électrique 600 W - Isolation Classe II - Rotor monté sur 2 roulements à billes - Corps de machine en matière thermoplastique, antichoc, haute résistance, antistatique Commande électronique à 3 vitesses (Batterie uniq.) - Pression acoustique db (A) 69 - Vibration totale ≤ 2,5 m/s2 - Poids total L-ion, y compris la batterie (kg) 5 - Poids total (électrique) (kg) 4,4 <b>Brosses électriques M30e - M38e</b> - Moteur brosse 36VDC - 120W - Moteur de brosse (électrique) 150W - Contrôle électronique de surcharge - Courroie crantée - Supports de rouleaux metal. Roulem. à billes - Pression acoustique db (A) 69 - Vibration totale ≤ 2,5 m/s2 Modèle M30e - Taille de la brosse (mm) 300 - Poids (Kg) 2,4 Modèle M38e - Taille de la brosse (mm) 380 - Poids (Kg) 2,6	<b>Escoba de batería</b> - Tensión de alimentación 36CC - Potenza absorbida 340 W - Aislamiento clase III <b>Escoba electrica</b> - Tensión de alimentación (ver placa de datos) - Consumo de energía 600 W - Aislamiento Clase II - Rotor montado sobre 2 rodamientos de bolas - Cuerpo de la máquina en material termoplástico, a prueba de golpes, alta resistencia, antistático Control electrónico de 3 velocidades (Batería solamente) - Presión sonora db (A) 69 - Vibración total ≤ 2,5 m / s2 - Peso total de iones de litio incl. la batería (kg) 5 - Peso total (Eléctrico) (kg) 4,4 <b>Cepillos eléctricos M30e - M38e</b> - Motor cepillo 36VDC - 120W - Motor cepillo (eléctrico) 150W - Control de sobrecarga electrónico - Correa dentada - Soportes de rodillos metálicos con rodamientos de bolas - Presión sonora db (A) 69 - Vibración total ≤ 2,5 m / s2 Mod. M30e - Tamaño del cepillo (mm) 300 - Peso (Kg) 2,4 Mod. M38e - Tamaño del cepillo (mm) 380 - Peso (Kg) 2,6
<b>DECLARATION OF CONFORMITY</b>  Conforms to the following standards:	<b>DICHIARAZIONE DI CONFORMITA</b>  Conforme alle seguenti norme:	<b>KONFORMITÄTSERKLÄRUNG</b>  Diese Erklärung stimmt mit folgenden Normen überein:	<b>DECLARATION DE CONFORMITÉ</b>  En conforminté suivant les normes:	<b>DECLARACIÓN DE CONFORMIDAD</b>  En conformidad con las siguientes normas:
<b>SAFETY:</b> EN 60335-1:2010 + A1:2013 + A2: 2016. EN 60335-2-69:2012; IEC62233:2005; ISO11203:1995; ISO 3744:2010; UL 10017; C22.2 NO. 243-15 <b>EMC:</b> IEC 62233: 2005; CISPR 14-1: 2016 CISPR 14-1:2016; CISPR 14-2:2015; IEC 61000-3-2:2018; IEC 61000-3-3:2013 + A1: 2017; <b>Directives of reference:</b> 2014/35/EU; 2014/30/EU; 2011/65/CE (ROHS)	<b>SAFETY:</b> EN 60335-1:2010 + A1:2013 + A2: 2016. EN 60335-2-69:2012; IEC62233:2005; ISO11203:1995; ISO 3744:2010; UL 10017; C22.2 NO. 243-15 <b>EMC:</b> IEC 62233: 2005; CISPR 14-1: 2016 CISPR 14-1:2016; CISPR 14-2:2015; IEC 61000-3-2:2018; IEC 61000-3-3:2013 + A1: 2017; <b>Directive di riferimento:</b> 2014/35/EU; 2014/30/EU; 2011/65/CE (ROHS)	<b>SAFETY:</b> EN 60335-1:2010 + A1:2013 + A2: 2016. EN 60335-2-69:2012; IEC62233:2005; ISO11203:1995; ISO 3744:2010; UL 10017; C22.2 NO. 243-15 <b>EMC:</b> IEC 62233: 2005; CISPR 14-1: 2016 CISPR 14-1:2016; CISPR 14-2:2015; IEC 61000-3-2:2018; IEC 61000-3-3:2013 + A1: 2017; <b>Directives of reference:</b> 2014/35/EU; 2014/30/EU; 2011/65/CE (ROHS)	<b>SAFETY:</b> EN 60335-1:2010 + A1:2013 + A2: 2016. EN 60335-2-69:2012; IEC62233:2005; ISO11203:1995; ISO 3744:2010; UL 10017; C22.2 NO. 243-15 <b>EMC:</b> IEC 62233: 2005; CISPR 14-1: 2016 CISPR 14-1:2016; CISPR 14-2:2015; IEC 61000-3-2:2018; IEC 61000-3-3:2013 + A1: 2017; <b>Directives of reference:</b> 2014/35/EU; 2014/30/EU; 2011/65/CE (ROHS)	

#### Technical improvements

Lindhaus reserves the right to make technical improvements and modifications without prior notice. For this reason, the appliance can deviate in details from the leaflet information.

#### Migliorie tecniche

Lindhaus si riserva il diritto di apportare delle migliorie tecniche e delle modifiche senza preavviso. In tal caso alcuni dettagli potranno non risultare conformi alle informazioni riportate sulla documentazione tecnica.

#### Technische Verbesserungen

Lindhaus behält sich das Recht vor, technische Verbesserungen und Änderungen ohne vorherige Ankündigung auszuführen. Daher kann das Gerät in Details von Prospektangaben abweichen.

#### Perfectionnements techniques

Lindhaus se réserve le droit de procéder à des perfectionnements techniques dans le cadre de la gestion de ses modèles. Certain détails de la machine peuvent ainsi différer des données indiquées dans les prospectus

#### Mejoras técnicas

Lindhaus reserva el derecho a hacer cualquier modificación y arreglo técnico sin previo aviso. Por esta razón, los detalles acerca de la maquina podrían resultar diferentes de las informaciones indicadas en el manual de información.

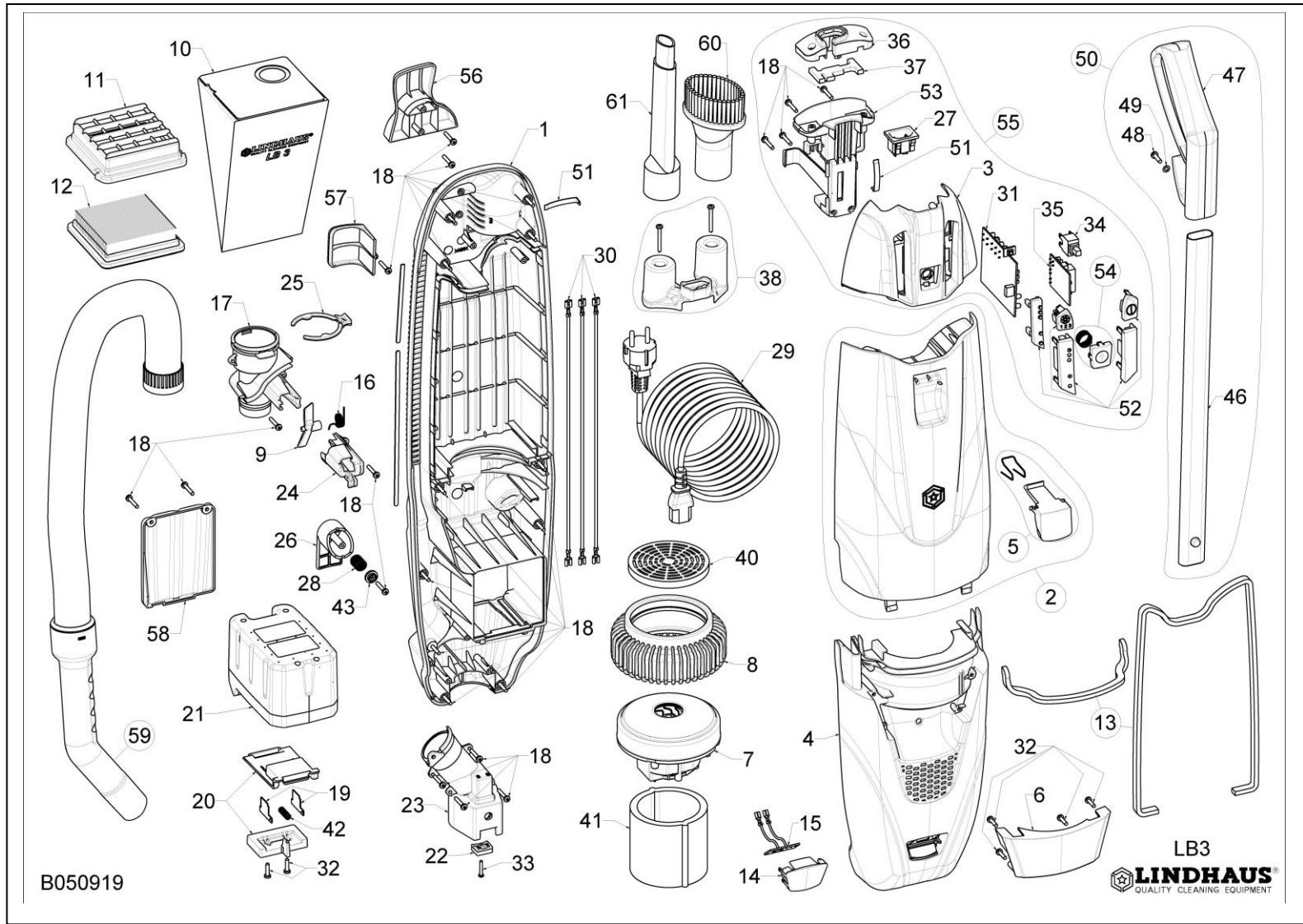

**LB3 – Valzer – Karisma  
Digital Pro  
L-ion - Electric**

POS.	DESCRIPTION
26	LOWER CORD HOOK
27	MALE CONNECTOR (2 or 3 PINS)
28	SPRING LOWER CORD HOOK (WRAP. 10 PCS.)
29	CABLE
30	WIRES KIT
31	CIRCUIT BOARD DIGITAL V.36 Pro - Dom
32	SCREWS 3.5X16 (WRAP. 20 PCS.)
33	SCREWS 2.9X16 (WRAP. 20 PCS.)
34	MAIN SWITCH
35	DISTRIBUTION BOARD V.36
36	PLUG RETAINER
37	SAFETY PLATE
38	ACCESSORIES HOLDER KIT
40	MOTOR PROTECTION GRILL
41	FILTER SOUND ABSORBENT
42	SPRING BATTERY (WRAP. 10 PCS.)
46	WAND + BUTTON
47	HANDLE LB3 – Valzer - Karisma
48	SCREW 3.9X16 (WRAP. 20 PCS)
49	STAR WASHER (WRAP. 20 PCS)
50	HANDLE COMPLETE
51	GROUND PLATE HOSE (WRAP. 10 PCS.)
52	BUTTONS/LENS KIT
53	WAND SUPPORT
54	HANDLE BUTTON+SPRING KIT
56	TOP HOSE HOLDER
57	SIDE HOSE HOLDER
58	CLOSING DOOR
59	EXTENSION HOSE
60	SWIVEL DUSTING
61	TELESCOPIC CREVICE

B050919

**LB3**  
**LINDHAUS**  
QUALITY CLEANING EQUIPMENT

**NOTE**

POS.	DESCRIPTION	POS.	DESCRIPTION	POS.	DESCRIPTION
1	BAG HOUSING	7	VACUUM MOTOR DIGITAL (36VDC-340W)	16	SPRING SAFETY LATCH (WRAP. 10 PCS.)
2	BAG COVER COMPLETE LB3	7	VACUUM MOTOR (230V-700W)	17	BAG SUPPORT
2	BAG COVER COMPLETE Karisma	7	VACUUM MOTOR (120V-700W)	18	SCREW 3.5X22 (WRAP. 20 PCS)
3	ELECTRIC PANEL BOX LB3-Valzer-Karisma	8	GASKET MOTOR	19	CONTACTS BATTERY (WRAP. 20 PCS)
4	MOTOR HOUSING COVER LB3	9	SAFETY LATCH (WRAP. 10 PCS.)	20	BATTERY SUPPORT KIT
4	MOTOR HOUSING COVER Valzer	10	LB3 BAG WRAPPING (10+1)	21	BATTERY 36V-6Ah
4	MOTOR HOUSING COVER Karisma	12	HEPA FILTER	22	CONTACT RETAINER (WRAP. 10 PCS)
5	BAG DOOR LATCH KIT LB3-Valzer-Karisma	13	GASKET (1 MT.)	23	CONNECTOR NOZZLE
6	CENTRAL HANDLE LB3-Valzer-Karisma	14	LED COVER	24	BAG HOLDER
		15	LED KIT	25	HOSE RETAINER

# WIRING DIAGRAMS – SCHEMI ELETTRICI – SCHALTBILDER - SCHÉMAS ÉLECTRIQUES - ESQUEMAS ELÉCTRICOS

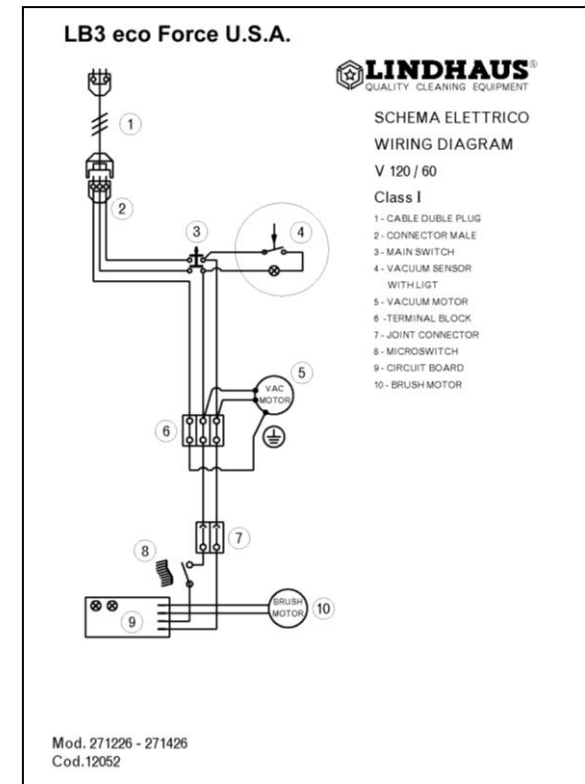
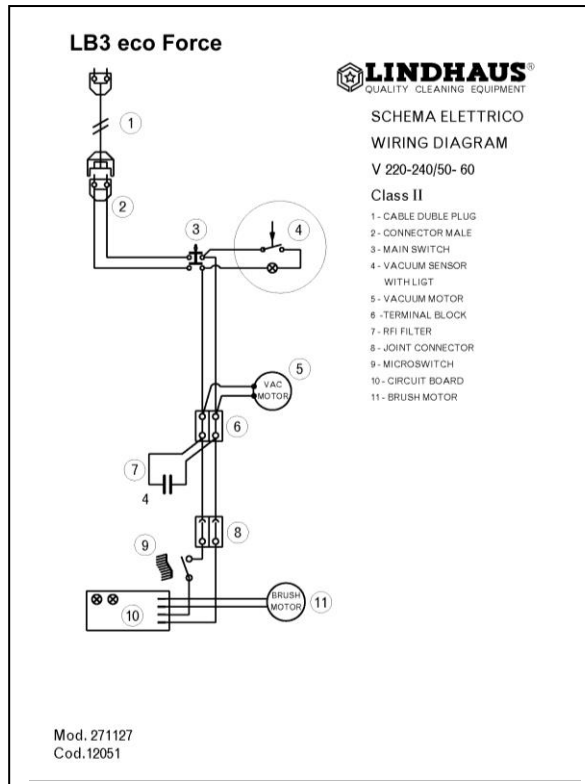
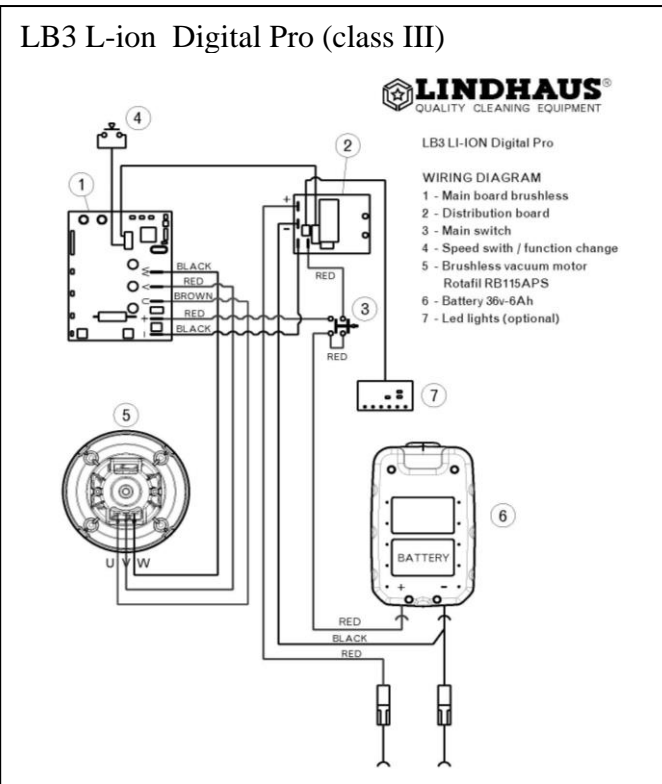

## Lindhaus garanzia limitata

La Lindhaus garantisce ai Clienti originali solo (diretti acquirenti) che ogni nuovo aspirapolvere sarà esente da difetti di materiale e di fabbricazione prima della consegna. La responsabilità della Lindhaus e la tutela del cliente nei confronti della Lindhaus, è chiaramente limitata alla riparazione e sostituzione dei pezzi difettosi presso la ns. fabbrica o centro autorizzato di assistenza, con trasporto prepagato dal cliente. Il certificato di garanzia limitata Lindhaus è da considerarsi nullo e non valido se l'apparecchio non è stato acquistato presso un rivenditore autorizzato Lindhaus. Questa garanzia limitata scade **tre anni** dopo la data di acquisto.

Gli apparecchi Lindhaus per **uso professionale** sono garantiti **2 anni**.

**NON SONO COPERTI DALLA GARANZIA:**

- Danni causati da incidenti, cattivo uso, fulmini, acqua e fuoco.
- Danni causati dal trasporto.
- Apparecchi a noleggio.
- Rotture dovute a una non appropriata manutenzione o cura.
- Minori adattamenti tipo: viti allentate e regolazioni varie.
- Riparazioni non effettuate dalla fabbrica o dai centri assistenza autorizzati.
- Parti sottoposte ad usura normale: manici, ruote trasportatrici, spazzole, dispositivo di accoppiamento delle spazzole, bocchette, tubi, filtri, cavi, spazzole motore, non dovranno essere considerati difetti di produzione o di materiali.

Questa garanzia copre tutti i difetti di fabbrica e di materiali per il periodo di garanzia. La garanzia non copre nessun danno risultante da cattivo uso, abuso e negligenza nell'uso del prodotto o qualsiasi parte che necessiti la sostituzione a causa di normale usura. L'eventuale sostituzione in garanzia dei motori avverrà pertanto soltanto in caso di difetto di fabbrica accertato dai centri assistenza autorizzati Lindhaus. Se dopo l'ispezione di una macchina o di pezzi ritornati, la Lindhaus stabilisce che il difetto non è coperto da garanzia, tutte le spese che la Lindhaus incontrerà nella riparazione della macchina o delle parti, saranno a carico del cliente. Tutte le parti ritornate alla Lindhaus per sostituzione diventeranno di proprietà della Lindhaus.

Il n° di cicli di ricarica totale delle batterie è 800, dopo di che si noterà una riduzione del tempo di lavoro. Batterie e carica batterie sono garantiti 1 anno.

**IN NESSUN CASO, LA LINDHAUS SARA' RESPONSABILE PER DANNI INDIRETTI, ACCIDENTALI CONSEGUENTI DA ALTRI DANNI.** La Lindhaus non sarà responsabile nei confronti dei clienti per rivendicazioni, danni, lesioni, azioni o cause di azioni qualsiasi basate su negligenze o precise responsabilità. I ricambi originali Lindhaus dovranno essere privi di difetti di materiale per un periodo di 90 giorni dopo l'installazione e saranno sottoposti a tutte le limitazioni ed esclusioni del presente certificato di garanzia limitato. La Lindhaus non garantisce che i suoi prodotti siano vendibili o che le sue macchine possano essere usate per ogni altro fine. Inoltre la Lindhaus non fornisce alcuna ulteriore garanzia eccetto per la presente garanzia limitata. Nessuna ulteriore rappresentazione o garanzia, espressa o implicita fatta da rivenditori, rappresentanti o agenti della Lindhaus che non sia specificata nella presente dovrà ricadere sulla Lindhaus.



### Lindhaus Limited Warranty

Lindhaus warrants to the original purchaser only ("Buyer") that each new vacuum cleaner shall be free from defect in material and workmanship upon delivery. Lindhaus' liability is limited to repair or replacement of parts at the discretion of Lindhaus and/or the factory authorized service centres, transportation prepaid (Buyer expense). The Lindhaus Limited Warranty is absolutely null and void unless the appliance has been purchased from an Lindhaus Authorized Dealer. A warranty registration card is to be completed and returned immediately at the time of purchase. Specific limitations and exclusions apply. Lindhaus equipment used in commercial applications has a limited warranty of **two years**. ITEMS NOT COVERED BY WARRANTY INCLUDE, BUT ARE NOT LIMITED TO:

- Damage resulting from accidents, abuse, misuse or acts of God (lightning flood, etc.)
- Damage in transit
- Rental units
- Failure due to lack of proper maintenance or care
- Relatively minor adjustments such as tightening of screws or bolts, etc. not connected with the replacement of parts.
- Repairs or alterations by an organization other than the factory or an authorized Lindhaus Service Centres.
- Normal wear and tear items: handles, wheels, bristles, nozzles, hoses, paper bags, filters, cords, carbon brushes shall not be consider a defect in workmanship or materials.

**"This warranty covers all defects in workmanship and material for the warranty period. The warranty does not cover any damage resulting from any misuse, abuse or neglect of the product or any parts needing replacement due to normal wear and usage."**

The eventual substitution of the motors under warranty will therefore be affected only in case of production defect (this has to be verified by the authorized Lindhaus service centres). If, after inspection of the returned machine or any part or parts, Lindhaus determines that the defect is not covered by the warranty, all expenses incurred by Lindhaus in connection with the replacement or repair if the machine or any parts thereof shall be at the buyer's responsibility. Any parts returned to Lindhaus for replacement shall become the property of Lindhaus.

**The n° of cycles of total recharge of the batteries is 800, after that a reduction of the working time will be noticed.**

**Batteries and battery chargers are guaranteed for 1 year.**

In no event shall Lindhaus be liable for any indirect, special, incidental, consequential or other damages including but not limited to damage or loss of property or equipment, lost revenues or profits, claims of customers, or harm to goodwill or business reputation directly or indirectly arising from the sale, handling or use of the vacuum cleaner, or from any other costs relating thereto and Lindhaus's liability hereunder.

Lindhaus shall not be liable to the buyer for any claims, damages, injures, actions, or causes of action whatsoever based on negligence or strict liability. Lindhaus makes no warranty that its vacuum cleaner shall be merchantable or that such machine shall be fit for any particular purpose. Moreover Lindhaus makes no expressed or implied warranties except for the limited warranty set forth herein. In addition no representation or warranty, expressed or implied, made by any dealer, sales representative, or field agent of Lindhaus which is not specifically set forth herein shall be binding on Lindhaus. Genuine Lindhaus replacement parts shall be free from defects in material and workmanship for a period of 90 days after "installation" and shall be subject in all respects to the limitations and exclusions of this limited warranty. Lindhaus

### Lindhaus Certificat de Garantie limitée

Lindhaus garantit à ses clients (seul aux acheteurs directs) que tout nouvel aspirateur est exempt de matériaux défectueux et de défaut de fabrication avant la livraison. La responsabilité de Lindhaus et la tutelle du client à l'égard de Lindhaus, se limite naturellement à la réparation et au remplacement de pièces défectueuses dans notre usine ou dans des centres d'assistance autorisés, port prépayé par le client. Le certificat de garantie limitée Lindhaus est à considéré nul ou non valable si l'appareil n'a pas été acheté chez un revendeur autorisé Lindhaus.

La carte d'enregistrement de la garantie doit être remplie et renvoyée immédiatement au moment de l'achat.

Les appareils Lindhaus à **usage professionnel** sont garantis **2 ans**.

NE SONT PAS COUVERTS PAR LA GARANTIE:

- tout dommage dus à accidents, mauvaise utilisation, foudre, eau et feu.
- tout dommage causé par le transport - Les appareils en location
- Les ruptures dues à entretiens ou utilisations non appropriés
- Les petits ajustements comme: vis dévissées et réglages divers
- Les réparations non effectuées par l'usine ou par les centres autorisés
- Les pièces soumises à usure normale: poignées et roues, brosses, dispositif de raccord des brosses, suceurs, tuyaux, sacs à poussière, filtres, câbles.

**Cette garantie couvre tous les défauts de fabrication et de matériaux pendant la période de garantie. La garantie ne couvre pas les dommages dus à mauvaise utilisation, abus ou négligence durant l'utilisation de l'appareil ou de toute autre pièce qui ait besoin d'être remplacée à cause d'une normale utilisation.**

L'éventuel remplacement du moteur en garantie sera effectué seul en cas de constatation de défaut de fabrication par des centres d'assistance autorisés Lindhaus. Si après l'inspection de l'appareil ou de pièces renvoyées, Lindhaus établit que le défaut n'est pas couvert par la garantie, tous les frais que Lindhaus aura couvert pour la réparation de l'appareil ou de certaines parties, seront à la charge du client. Toutes les parties renvoyées à Lindhaus pour être remplacées deviendront propriété de Lindhaus.

**Le n° de cycles de recharge totale des batteries est 800, après de qu'on remarquera une réduction du temps de travail.**

**Batteries et chargeurs de batteries sont garanties 1 an.**

EN AUCUN CAS, LINDHAUS NE SERA RESPONSABLE POUR DES DOMMAGES INDIRECTS, ACCIDENTAUX CONSEQUENTS A D'AUTRES DOMMAGES. Lindhaus ne sera pas responsable envers les clients pour les revendications, les dommages, les lésions, les actions ou causes d'actions quelconques se basant sur des négligences ou responsabilités précises. Les pièces de rechange Lindhaus devront être privés de tout défauts de matériaux pendant une période de 90 jours après l'installation et seront soumises à toutes les limitations et exclusions du présent certificat de garantie limité.

La Lindhaus ne garantit pas que ses produits puissent être en vente ou que ses appareils puissent être utilisés en tout autre but. En outre la Lindhaus ne fournit aucune autre garantie que cette garantie limitée. Aucune autre représentation ou garantie, exprimée ou implicite effectuée par le revendeur, le représentant ou l'agent de la Lindhaus qui ne soient pas précisée dans la présente, ne pourra être rejetée sur Lindhaus.

### WARRANTY- GARANZIA – GARANTIE – GARANTIA

Product name - Nome del prodotto - Name des Produkts - Nom du produit - Nombre del producto

**LB3 L-ion Digital Pro**  **LB3 eco Force**

Serial N° - N° serie - Seriennummer - N° de série: \_\_\_\_\_

Date - Data – Date- Fecha: \_\_\_\_\_

Buyer name - Nome dell'acquirente - Name des Käufers - Nom de l'acheteur - Nombre del comprador: \_\_\_\_\_

Where is used - Luoghi di utilizzo - Benutzungsorte - Lieu d'utilisation - Lugares de uso:

Commercial - Professionale - Gewerbe - Professionnel - Profesional

Home - Casa - Haushalt - Maison - Casa

Address - Indirizzo - Anschrift - Adresse - Dirección: \_\_\_\_\_

Tel. \_\_\_\_\_

City - Città - Stadt - Ville - Ciudad \_\_\_\_\_

State - Stato - Staat - Pays - País \_\_\_\_\_

Z.I.P. - C.a.p. - P.L.Z. - C.P - C.P \_\_\_\_\_

### WARRANTY REGISTRATION AND SURVEY (ONLY U.S.A.)

Machine Model:  **LB3 L-ion Digital Pro**  **LB3 eco Force**

Serial Number: \_\_\_\_\_

Buyer: Surname \_\_\_\_\_

Name \_\_\_\_\_

Address \_\_\_\_\_

Zip Code \_\_\_\_\_ Town \_\_\_\_\_ Tel. \_\_\_\_\_

Did you purchase a Lindhaus product for:

Low weight  Low sound level  High quality  Warranty  Styling  Price

Where is used:  Home  School  Contract cleaning  Office  Store  Other \_\_\_\_\_

Was your instruction manual easy to understand?:  Yes  No

Suggestions: \_\_\_\_\_

**PURCHASE DATE**

\_\_\_\_\_

**DEALER STAMP**

### Lindhaus beschränkter Garantieschein

Lindhaus garantiert den Originalkunden (nur den Direktkäufern), daß jeder neue Staubsauger vor der Lieferung frei von Material- und Fabrikationsfehlern ist. Die Haftung von Lindhaus und der Kundenschutz gegenüber Lindhaus beschränkt sich offensichtlich auf die Reparatur oder den Austausch der defekten Teile in unserer Fabrik oder in einem autorisierten Kundendienstzentrum, bei vom Kunden vorausbezahltem Transport. Die beschränkte Lindhaus Garantie ist absolut null und nichtig ausser wenn das Gerät bei einem autorisierten Lindhaus Händler gekauft worden ist. Die Garantieregistrationskarte sollte gleich beim Kauf ausgefüllt und retourniert werden.

Alle Lindhaus Geräte für den professionellen Gebrauch haben eine Garantiedauer von **zwei Jahren**.

#### AUSGENOMMEN VON DER GARANTIELEISTUNG SIND:

- Schäden, die durch Unfälle, Mißbrauch, Blitzschlag, Wasser oder Feuer verursacht werden. - Transportschäden
- Mietgeräte - Brüche, die auf eine unsachgemäße Wartung oder Pflege zurückzuführen sind
- Geringere Anpassungen wie: gelockerte Schrauben und verschiedene Regulierungen
- Reparaturen, die nicht von der Fabrik oder den autorisierten Kundendienstzentren durchgeführt worden sind
- Verschleißteile: Griffe, Transporträder, Bürsten, Vorrichtungen für die Kupplung der Bürsten, Rohransätze, Schläuche, Staubbeutel, Kabel, Filter

Diese Garantie deckt alle Fabrikations- sowie Materialfehler während der ganzen Garantiedauer. Die Garantie deckt keine Schäden, die auf unkorrekten Gebrauch, Missbrauch und Vernachlässigung im Gebrauch des Produkts zurückzuführen sind sowie alle Teile die nach normaler Abnutzung ersetzt werden müssen.

Die eventuelle Auswechslung des Motors in Garantie wird nur dann stattfinden, wenn sichergestellt wurde, (von den autorisierten Lindhaus Kundendienstzentren) dass es sich um einen Fabrikationsfehler handelt und nicht bei totaler Abnutzung. Wenn Lindhaus bei der Überprüfung eines eingesandten Geräts oder eingesandter Teile feststellt, daß der Fehler nicht von der Garantie gedeckt wird, gehen alle Reparaturkosten des Geräts oder der Teile zu Lasten des Kunden. Alle zum Austausch an Lindhaus zurückgesandten Teile gehen in den Besitz von Lindhaus über. **Die Zyklenanzahl der totalen Batterieaufladung beträgt 800, danach wird eine Reduzierung der Arbeitszeit bemerkbar. Batterien und Ladegeräte für 1 Jahr garantiert.**

IN KEINEM FALL WIRD LINDHAUS FÜR INDIREKTE, UNVORHERGESEHENE SCHÄDEN HAFTEN, DIE SICH AUS ANDEREN SCHÄDEN ERGEBEN. Lindhaus haftet gegenüber dem Kunden nicht für Ansprüche, Schäden, Verletzungen, Handlungen oder Gründe für Handlungen jeglicher Art, die auf Nachlässigkeit oder bestimmte Verantwortung beruhen. Die originalen Lindhaus Ersatzteile müssen nach der Installation für einen Zeitraum von 90 Tage frei von Materialfehlern sein und unterliegen allen Beschränkungen und Ausschließungen des vorliegenden beschränkten Garantiescheins. Lindhaus garantiert nicht, daß seine Produkte für jeden Zweck verkäuflich sind oder benutzt werden können. Außerdem gibt Lindhaus mit Ausnahme der vorliegenden beschränkten Garantie keine weitere Garantie. Keine weitere ausgesprochene oder miteinbegriffene Darstellung oder Garantie, die von Verkäufern, Vertretern oder Agenten von Lindhaus gemacht wird, die nicht in der vorliegenden Garantie genau angegeben ist, darf auf Lindhaus zurückfallen.

### Lindhaus certificado de Garantía limitada

Lindhaus garantiza a los clientes originales (sólo directos compradores) solamente que cada nueva aspiradora estará exenta de defectos en material y fabricación antes de la entrega. La responsabilidad de Lindhaus y el recurso exclusivo del cliente contra Lindhaus están claramente limitados a las reparaciones y sustituciones de las piezas defectuosas por nuestra fábrica o por el centro de asistencia autorizado Lindhaus con transporte prepagado por el cliente. El certificado de garantía limitada Lindhaus está considerado nulo o no válido si el aparato no ha sido adquirido a un revendedor autorizado Lindhaus. La tarjeta registración de garantía tiene que ser rellenada y enviada en seguida en el momento de la compra. Los aparatos Lindhaus utilizados para uso profesional están garantizados 2 años.

#### QUEDAN EXCEPTUADOS DE LA GARANTÍA:

Los daños provocados por accidentes, uso incorrecto, rayos, agua, y fuego.

Daños causados por el transporte.

Máquinas de alquiler.

Rupturas debidas a la carencia de un apropiado mantenimiento o cuidado.

Modificaciones menores como: ajuste de tornillos, reglajes varios.

Reparaciones no efectuadas por la fábrica o por los centros de asistencia autorizados.

Piezas que se gastan por su uso: mangos, ruedecillas, cepillos, dispositivo de emparejamiento de los cepillos, boquillas, tubos, bolsas de papel, cables, etc.

Esta garantía cubre todos los defectos de fábrica y de materiales durante el periodo de garantía. La garantía no cubre ningún daño derivante por uso incorrecto, abuso y negligencia en el uso del producto o cualquier pieza que necesite ser reemplazada por desgaste normal.

Eventual sustitución de los motores en garantía serán efectuada sólo en caso de defecto de fábrica comprobados por los centros de asistencia autorizados Lindhaus. Si después de la inspección de la máquina o de cualquier pieza devuelta, Lindhaus determina que el defecto no lo cubre la garantía, todos los gastos que Lindhaus encontrará en la reparación de la máquina o de sus piezas, serán a cargo del cliente. Cualquier pieza devuelta a Lindhaus para su sustitución, pasará a ser propiedad de Lindhaus.

**El nº de ciclos de recarga total de las baterías es 800, después de qué se notará una reducción del tiempo de trabajo.**

**Baterías y cargadores de baterías tienen una garantía de 1 año.**

EN NINGÚN CASO LINDHAUS SERÁ RESPONSABLE DE DAÑOS INDIRECTOS, ACCIDENTALES CONSIGUIENTES DE OTROS DAÑOS. Lindhaus no será responsable de reclamaciones, daños, lesiones, acciones o causas de acciones, cualquiera que sean, basadas en negligencias o precisas responsabilidades. Los recambios originales Lindhaus tendrán que estar libres de defectos de materiales por 90 días a partir de la instalación y tendrán todas las limitaciones de garantía hasta aquí descritas. Lindhaus no garantiza que sus productos sean vendibles o que sus máquinas puedan ser usadas para otros fines. Además Lindhaus no ofrece alguna garantía ulterior, excepto por la presente garantía limitada. Ninguna ulterior representación o garantía, expresa o implícita, hecha por consignatarios, representantes o agentes de Lindhaus que no sea especificada en la siguiente, tendrá que recaer en Lindhaus. Lindhaus Certificat de Garantie-



DEALER STAMP / TIMBRO DEL RIVENDITORE  
STEMPEL DES VERKÄUFERS / TIMBRE DE  
REVENDEUR / SELLO DEL CONSIGNATARIO

Affix postage  
stamp here  
Affrancare come  
cartolina  
Wie eine Postkarte  
frankieren  
Affranchir comme  
carte postale  
Sellar como una  
postal

Spett.le

**LINDHAUS S.r.l.**

Via Belgio, 22

**35127 PADOVA - ITALY**

FOR U.S.A. ONLY

Affix postage  
stamp here

**LINDHAUS U.S.A.  
P.O. BOX 159  
SAVAGE MN  
55378-0159**