

DOUBLE SYSTEM

DS2 - DS3 - DS4

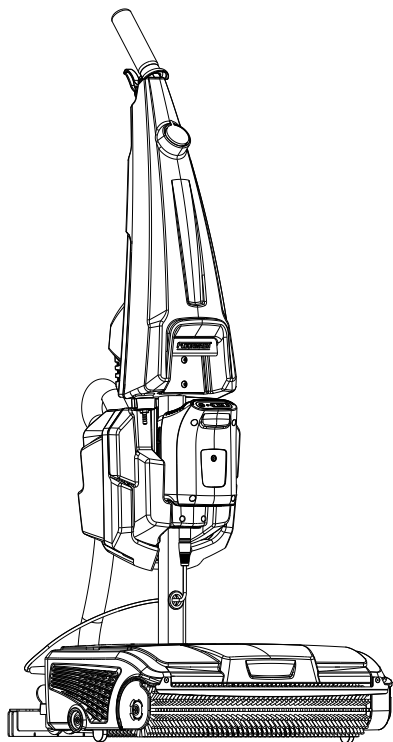

MANUALE D'USO E MANUTENZIONE

FLOORWASH[®]

Premessa	4
Contenuto del manuale, uso e manutenzione	4
Conservazione del manuale uso e manutenzione	4
Aggiornamento del manuale	4
Riservatezza	4
Consegna dell'apparecchio	4
Descrizione tecnica	4
Limiti di responsabilità	5
Garanzia	6
Matricola Identificativa	7
Norme generali di sicurezza	8
Avvertenze	8
Attenzione	9
Batteria Li-Ion	10
Attenzione Batteria Li-Ion	12
Dati tecnici	13
Dati tecnici Batteria Li-Ion	13
Dati tecnici caricabatterie	13

Componenti presenti nell'imballo	14
Dimensioni e specifiche imballo	15
Disimballaggio dell' apparecchio	15
Montaggio dell'apparecchio	16
Montaggio della batteria	18
Smontaggio della batteria	18
Caricamento della batteria	19
Preparazione al lavoro	20
Avviamento e spegnimento	21
Livello di carica della batteria	22
Lavoro con modalità aspirazione attiva	23
Lavoro in modalità raccolta meccanica	24
Trasporto	27
A fine utilizzo	28
Manutenzione	30
Risoluzione guasti	32
Smaltimento	33
Condizioni di garanzia	34

PREMESSA

È fondamentale mantenere l'apparecchio in piena efficienza effettuando, scrupolosamente, la manutenzione descritta in questo manuale. È importante conservare in un luogo sicuro questo manuale di istruzioni in modo da poterlo consultare ogni qualvolta sorgeranno delle difficoltà. In caso di ulteriori necessità è possibile contattare il nostro servizio assistenza o il concessionario autorizzato più vicino.

CONTENUTO DEL MANUALE USO E MANUTENZIONE

Il seguente manuale è stato redatto per fornire al cliente tutte le informazioni necessarie per utilizzare l'apparecchio nel modo più corretto e sicuro possibile.

CONSERVAZIONE DEL MANUALE USO E MANUTENZIONE

Il manuale uso e manutenzione deve essere conservato in un luogo sicuro, di facile accesso e nelle immediate vicinanze dell'apparecchio. Per non compromettere lo stato di leggibilità va riposto lontano da fonti di calore e al riparo da liquidi o detersivi.

AGGIORNAMENTO DEL MANUALE

Il contenuto del presente manuale rispecchia lo stato dell'arte al momento della commercializzazione dell'apparecchio.

Il Costruttore si riserva il diritto di apportare, in qualsiasi momento, modifiche alle macchine per motivi di carattere tecnico o commerciale senza alcun preavviso.

RISERVATEZZA

Le informazioni tecniche (testi, disegni e illustrazioni) contenute in questo manuale sono di proprietà di Floorwash® S.r.l. e devono essere considerate di natura riservata. È severamente vietato divulgare, riprodurre o tradurre, anche parzialmente, il presente documento senza l'autorizzazione scritta di Floorwash® S.r.l.

CONSEGNA DELL'APPARECCHIO

La Floorwash DS viene fornita all'interno di un apposito imballo protettivo. Al momento della presa in consegna controllare che l'imballo sia perfettamente integro e che non siano presenti segni di manomissione. In caso contrario avvertire tempestivamente il nostro servizio clienti.

DESCRIZIONE TECNICA FLOORWASH DS

La Floorwash DS è una lavasciuga pavimenti a raccolta meccanica e ad aspirazione. L'azione meccanica delle spazzole, combinata all'acqua ed alla forza centrifuga, garantisce il minimo sforzo ed il massimo rendimento. L'impianto di aspirazione garantisce un'asciugatura completa e istantanea. Lava, sfrega e raccoglie lo sporco sedimentato da tempo ed è ideale per un utilizzo costante e frequente. La lavasciuga è particolarmente

indicata per il trattamento e pulizia di pavimentazioni in cotto, gres porcellanato , klinker, gomma, resina, marmo, linoleum.

LIMITI DI RESPONSABILITA'

Floorwash® S.r.l. declina ogni responsabilità per danni subiti da persone e cose causati da:

- Uso improprio della macchina o inosservanza delle istruzioni fornite;
- Uso non conforme della macchina rispetto alle normative vigenti;
- Uso non conforme alle leggi nazionali sulla sicurezza e sulla prevenzione degli infortuni;
- Manomissione anche di una singola parte della macchina;
- Errata installazione e/o collegamento alle fonti di alimentazione previste o utilizzo di ricambi non originali.

GARANZIA

Floorwash® S.r.l. garantisce questo prodotto contro eventuali difetti di fabbricazione o dei materiali per un periodo di 1 anno dalla data di acquisto. Durante tale periodo Floorwash® S.r.l. riparerà o sostituirà gratuitamente, a sua discrezione, qualunque prodotto difettoso. Floorwash® S.r.l. specifica tuttavia che la garanzia non è valida nei seguenti casi:

- Uso improprio della macchina;
- Mancata o impropria manutenzione;
- Utilizzo di ricambi non originali;
- Danni da eventi naturali quali terremoti, alluvioni, incendi o incidenti;
- Manomissione o modifica della macchina;

Le condizioni di garanzia non riducono o modificano quanto previsto dalla legge in vigore applicabile alla vendita del prodotto al consumatore.

La Garanzia non copre le spese di spedizione che sono a carico del cliente.

MATRICOLA IDENTIFICATIVA

Sotto il corpo dell'apparecchio, nella parte sottostante la fiancata esterna sinistra, è posizionata l'etichetta con la matricola identificativa. Tale matricola è posizionata anche nel presente manuale di utilizzo. Questa deve essere sempre comunicata per l'assistenza tecnica o per la richiesta di parti di ricambio.

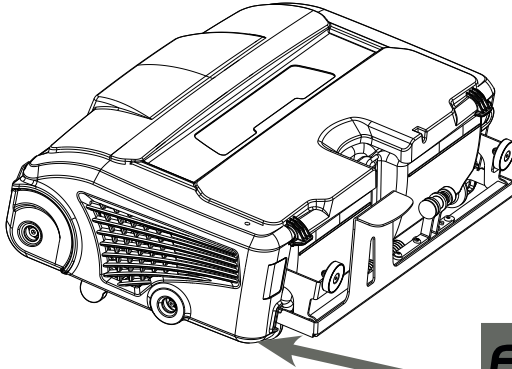
**FLOORWASH®**

11111111

Attenzione

E' severamente vietato rimuovere l'etichetta riportante la matricola identificativa. In caso di danneggiamento contattare il costruttore.

NORME GENERALI DI SICUREZZA

L'utilizzo di questa lavapavimenti è molto semplice, tuttavia, per evitare danni all'operatore e all'apparecchio è necessario leggere attentamente le norme sotto indicate.

Avvertenze

- L'apparecchio non è destinato a essere usato da persone (bambini inclusi) le cui capacità fisiche, sensoriali o mentali siano ridotte, oppure con mancanza di esperienza e conoscenza, a meno che esse abbiano potuto beneficiare, attraverso l'intermediazione di una persona responsabile della loro sicurezza, di una sorveglianza o di istruzioni riguardanti l'uso dell'apparecchio.
- I bambini devono essere supervisionati per assicurarsi che non giochino con l'apparecchio.
- L'apparecchio deve essere usato e riposto esclusivamente al chiuso.
- Non utilizzare l'apparecchio su pendii.
- Usare solo le spazzole fornite con l'apparecchio o quelle fornite da un concessionario e/o Rivenditore Autorizzato. L'uso di altre spazzole può compromettere la sicurezza e la garanzia.
- L'apparecchio non deve essere lasciato incustodito, ma riposto in una zona protetta da movimenti non intenzionali.
- In caso di utilizzo della macchina in luoghi particolarmente inquinati, indossare una mascherina protettiva.

Attenzione

L'apparecchio non deve essere usato o tenuto all'esterno in condizioni di umidità o esposto direttamente alla pioggia.



Usare e conservare l'apparecchio all'interno di ambienti asciutti ad una temperatura da +5°C a +35°C (+41°F a +95°F).



Non infilare nessun oggetto nelle aperture. Non usare con le aperture ostruite.



Non esporre l'apparecchio ai raggi solari e UV.



Non raccogliere mai gas, liquidi oppure polveri potenzialmente esplosive o infiammabili. Queste sostanze possono inoltre corrodere i materiali usati per la costruzione dell'apparecchio.



In caso d'impiego dell'apparecchio in zone di pericolo, come distributori di carburante o gas, devono essere osservate le relative norme di sicurezza.



È vietato l'uso dell'apparecchio in ambienti con atmosfera potenzialmente esplosiva.



Non appoggiare contenitori di liquidi sull'apparecchio.



Durante l'utilizzo in ambienti di lavoro, non urtare scaffalature o impalcature dove esista il pericolo di caduta di oggetti. L'operatore deve essere sempre equipaggiato con i dispositivi di sicurezza adeguati (guanti, scarpe, casco, occhiali, ecc...).



In caso di sostituzione di pezzi o manutenzione, richiedere la ricambistica originale ad un concessionario e/o rivenditore autorizzato.



È consigliabile fare controllare annualmente l'apparecchio da un centro di assistenza autorizzato.



Provvedere allo smaltimento dei materiali di consumo attenendosi scrupolosamente alle norme di legge vigenti. In particolare, le batterie devono essere smaltite come rifiuti differenziati di tipo elettrico ed elettronico. Per i dettagli rivolgersi ad un centro specializzato di raccolta rifiuti.

BATTERIA LI-ION**Avvertenze**

- In caso di anomalie della batteria (emissioni di odori, generazione di eccessivo calore, deformazioni, ecc.) o malfunzionamenti, estrarla immediatamente dall'apparecchio o dal caricabatteria e procedere con la sostituzione e lo smaltimento.
- Utilizzare esclusivamente caricabatterie compatibili alle caratteristiche tecniche della batteria per effettuarne la ricarica.
L'utilizzo del Caricabatteria fornito in dotazione è finalizzato all'utilizzo esclusivo di ricarica della batteria.
- Non utilizzare o lasciare la batteria esposta a temperature elevate. Il conseguente surriscaldamento potrebbe compromettere la sua funzionalità e durata.
- Non utilizzare la batteria in ambienti caratterizzati dalla presenza di elettricità statica o campi magnetici.
- Non caricare la batteria al di sotto dei 0 gradi centigradi.
- Non utilizzare la Lavapavimenti quando la batteria è scarica.
- La presenza di sporco sui morsetti della batteria potrebbe compromettere il corretto funzionamento dell'apparecchio. Prima dell'uso pulire i morsetti sporchi con un panno asciutto.
- Stoccare e conservare la batteria in ambiente fresco e asciutto.
- Non trasportare o conservare la batteria insieme a oggetti metallici.
- Non disperdere la batteria nell'ambiente.
- La batteria e il caricabatterie presenti devono essere smaltiti nel rispetto delle norme di legge locale vigenti. Il Cliente è legalmente responsabile dei pericoli creati durante lo smaltimento delle batterie.

- Non ricaricare la batteria se agganciata al supporto posto sul manico della macchina. Rimuoverla, riporla su un piano sicuro, e ricaricarla.
- Se l'apparecchio viene immagazzinato per un lungo periodo (oltre tre mesi) conservarlo in un luogo fresco e asciutto e rimuovere la batteria.
- Effettuare almeno un ciclo di caricamento e scaricamento delle batterie ogni tre mesi.

BATTERIA LI-ION**Attenzione**

Leggere attentamente il presente manuale prima di qualsiasi uso e controllo da effettuare sulla batteria e il caricabatteria.



Il costruttore declina ogni responsabilità per eventuali danni a cose e/o persone derivanti dalla mancata osservanza delle avvertenze riportate nel manuale o dall'uso improprio della batteria.



Non toccare gli elettrodi con il corpo o corpi metallici. Non cortocircuitare gli elettrodi.



Non versare liquidi sulla batteria e non immergere la batteria in qualsiasi liquido.



Non bruciare o riscaldare la batteria in quanto potrebbe esplodere o deflagrare con violenza.



Non lasciare la batteria direttamente esposta ai raggi del sole. Tenere la batteria lontana da fonti di calore.



Non tentare di aprire lo speciale contenitore della batteria. Utilizzare solo batterie agli ioni di litio ricaricabili compatibili, modello SP23016.



Non rompere, aprire, forzare, saldare o forare il pacco batteria.



Non saldare cavi agli estremi delle batterie; non cortocircuitare i morsetti della batteria.



Non invertire i morsetti positivo e negativo durante l'uso.



Nel caso di perdita di liquidi da parte della batteria, evitare il contatto con la pelle e gli occhi. In tal caso contattare un medico.



Prima di riempire di acqua il serbatoio, rimuovere la batteria.

	DS2	DS3	DS4
Machine weight (without battery and water)	12,9 Kg	14,7 Kg	17 Kg
Machine weight (without battery, water, squeegee, vacuum recovery tank)	10,7 Kg	12,2 Kg	14,2 Kg
Machine height	1160 mm		
Machine width	285 mm	385 mm	485 mm
Machine length	540 mm		
Front brush	Ø 88,5 mm 700 Rpm		
Rear brush	Ø 54 mm 1140 Rpm		
Working width	235 mm	335 mm	435 mm
Squeegee width	330 mm	445 mm	560 mm
Cleaning area	400 mq/h	600 mq/h	800 mq/h
Brushless motor power	580 Watt - 36 V DC		
Brushless vac motor By-Pass single-stage	100 W - 36 V DC		
Total storage capacity	3 L		
Recovery tank capacity	1 L	1,8 L	2,8 L
Recovery tank (vacuum)	1 L		
Sound pressure (medium)	75 dB (A)		

DATI TECNICI BATTERIA

Autonomia batteria (con aspirazione attiva)	55 min	50 min	45 min
Autonomia batteria (senza aspirazione attiva)	70 min	65 min	60 min
Tempo di ricarica	100 min		
Tensione nominale	36 Volt		
Capacità nominale	6,7 A/h - 241,2 Watt/h		
Dimensioni	110 mm * 170 mm * 102 mm		
Peso	1,40 kg		

DATI TECNICI CARICA BATTERIA

Tensione in entrata	100 - 240 V		
Corrente in uscita	4A		

COMPONENTI PRESENTI NELL'IMBALLO

BOX 1 - Box 5, Telaio superiore (b), serbatoio (c), 2 viti Ø 5x30, 2 viti Ø 5x8

BOX 2 - Corpo macchina (d)

BOX 3 - Vaschetta aspirazione (e), tappo (f)

BOX 4 - Tubo flessibile (g), batteria Li-ion (h), caricabatterie (i)

BOX 5 - Squeegee (a), vaschetta di scolo (d)

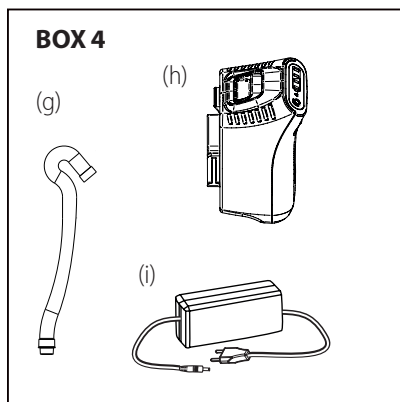
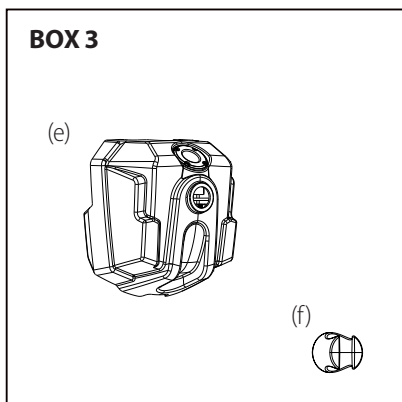
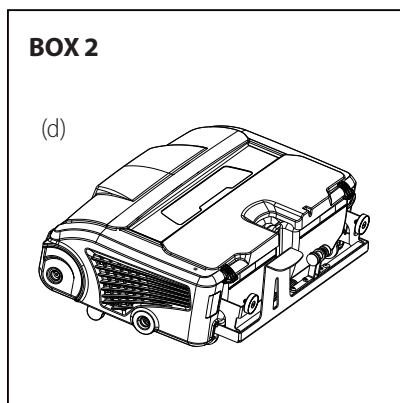
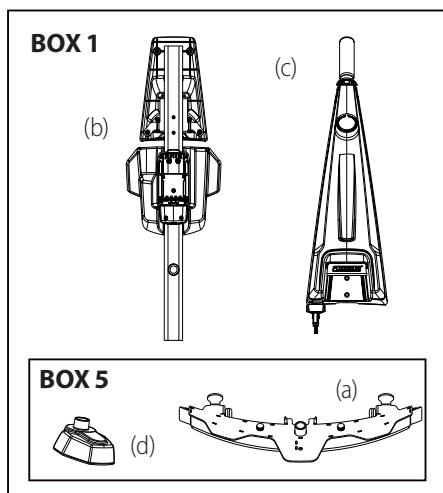

DIMENSIONI E SPECIFICHE IMBALLO

La macchina viene fornita all'interno di un apposito imballo protettivo. Al momento della presa in consegna controllare che l'imballo sia perfettamente integro e che non siano presenti segni di manomissione. In caso contrario avvertire tempestivamente il nostro servizio clienti.

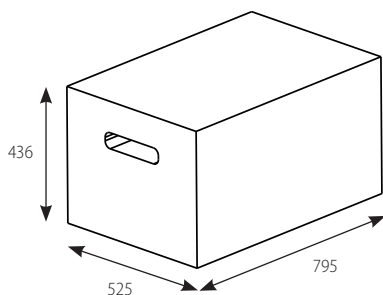

Unità di misura: mm

DISIMBALLAGGIO DELL' APPARECCHIO

La procedura è la seguente:

- 1 Posizionare l'imballo delicatamente sul pavimento/tavolo da lavoro facendo attenzione ad appoggiarlo dalla parte corretta.
- 2 Aprire il cartone esterno aiutandosi, se necessario, con l'utilizzo di un paio di forbici. (Non usare il taglierino)
- 3 Rimuovere il corpo macchina e tutte le altre componenti dagli imballi e riporli delicatamente a terra.
- 4 Riporre la scatola d'imballo e i suoi componenti lontani da fonti di calore, in un luogo asciutto e facilmente accessibile.



Consigliamo di non rompere né buttare l'imballo e i suoi componenti in modo da poterlo riutilizzare per un eventuale trasporto.



Per la vostra sicurezza svolgere queste operazioni utilizzando dei guanti protettivi per evitare di ferirsi in caso di contatto accidentale con possibili bordi taglienti del cartone d'imballo.

MONTAGGIO DELL'APPARECCHIO

La procedura è la seguente:



La Floorwash DS ha un sistema di montaggio rapido prevede l'utilizzo solamente di un cacciavite a stella e di una chiave a brugola.

- 1** Posizionare il corpo macchina su una superficie stabile e priva di pendenza.

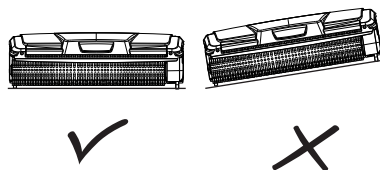

- 2** Innestare il manico con l'asse di trasmissione del corpo macchina.

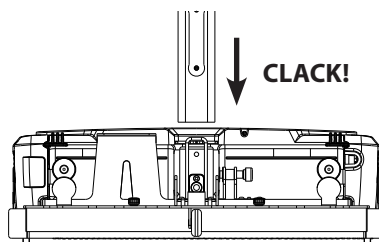

- 3** Inserire l'apposita vite nel foro e, utilizzando un cacciavite a croce, fissare il manico al corpo macchina.

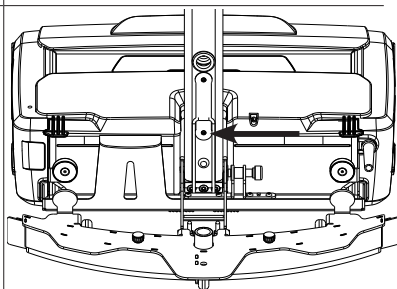

- 4** Avvitare le due viti Ø 5x30 nella piastra frontale del serbatoio.

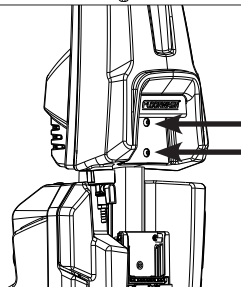

5 Avvitare le due viti \varnothing 5x8 nella parte posteriore del serbatoio in alto.

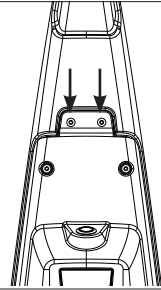

6 Infilare il tubicino trasparente dell'acqua nella valvola limitatrice posta nella parte inferiore del serbatoio.

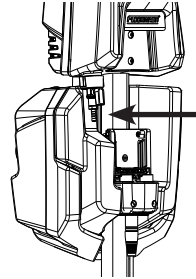

7 Montare lo squeegee agganciandolo al suo supporto tramite l'apposita molla.

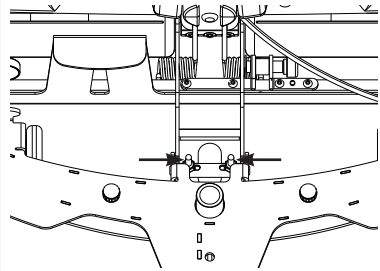

MONTAGGIO DELLA BATTERIA

La procedura è la seguente:



Verificare il livello di carica della Batteria prima dell'utilizzo.

1 Inserire la Batteria nel suo apposito supporto.

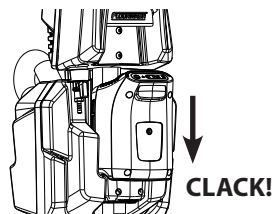

2 Innestare il connettore nella presa posizionata nella parte inferiore del supporto della batteria.

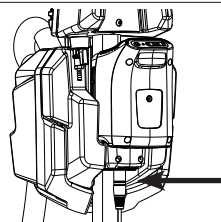
**SMONTAGGIO DELLA BATTERIA**

La procedura è la seguente:

1 Spingere verso l'alto la leva di sblocco e contemporaneamente disinserire la spina dall'apposita presa posizionata nella parte inferiore del supporto della batteria.

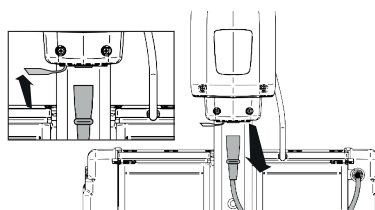

2 Spingere delicatamente la batteria verso il basso e allo stesso tempo tirare verso di sé il pulsante di sgancio.

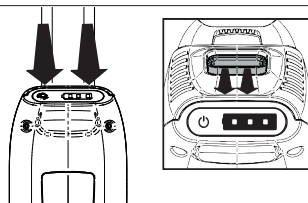

CARICAMENTO DELLA BATTERIA**La procedura è la seguente:**

Utilizzare esclusivamente il Caricabatterie fornito dal Costruttore. Eventuali danni o malfunzionamenti provocati dall'utilizzo di Caricabatterie differenti da quello fornito in dotazione dal Costruttore non verranno coperti da Garanzia.



La procedura di ricarica deve essere effettuata rimuovendo la batteria dal suo supporto.

- 1** Inserire la spina del cavo di alimentazione del Caricabatterie in una presa di corrente 100 - 240 volt.

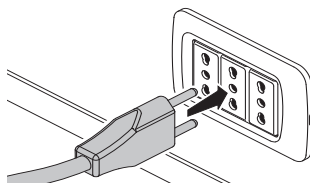

- 2** Innestare il connettore del Caricabatterie nell'apposita presa per la ricarica posizionata nella parte sottostante dalla Batteria.

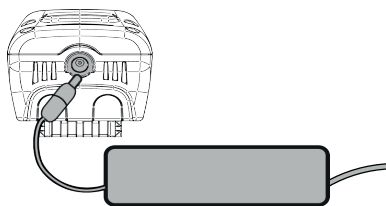

Il corretto caricamento della batteria sarà segnalato dall'indicatore luminoso presente sulla parte frontale del caricabatterie.



In caso di surriscaldamento durante la fase di ricarica, la Batteria procederà in automatico alla sospensione della carica. Una volta ristabilitasi la temperatura corretta, la Batteria riprenderà automaticamente la fase di ricarica.



A ricarica completa l'indicatore del caricabatterie diventerà di colore verde. Il colore rosso indicherà uno stato di carica parziale.

PREPARAZIONE AL LAVORO

La Floorwash DS è uno strumento a raccolta meccanica e aspirazione in grado di raggiungere ottimi risultati anche solo con l'utilizzo di acqua senza detergente. Il risultato eccelso viene raggiunto attraverso l'utilizzo di detersivi specifici.



L'apparecchio viene fornito dotato di spazzole universali (gr 0,12).



Utilizzare detersivi a schiuma controllata per evitarne la formazione. Non utilizzare acidi allo stato puro.



Indossare guanti protettivi prima di maneggiare detersivi o soluzioni acide o alcaline al fine di evitare lesioni alle mani.

Rimuovere la batteria prima di effettuare l'operazione di riempimento del serbatoio. L'acqua potrebbe gocciolare sulla stessa e comprometterne il funzionamento.

1 Rimuovere il tappo del serbatoio.

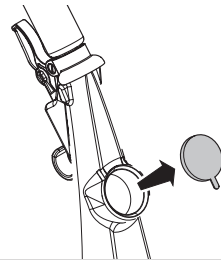

2 Versare il liquido, l'acqua pulita e/o detergente nella concentrazione e con le norme indicate sull'etichetta (Max. 2 litri).

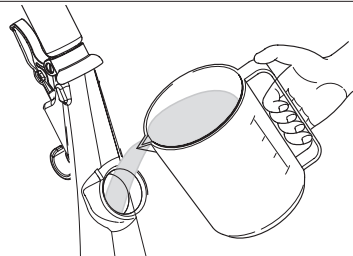

3 Riposizionare il tappo sul serbatoio.

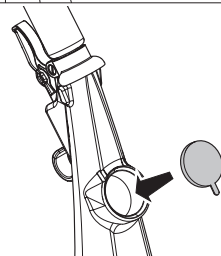

Riempire il serbatoio con acqua pulita e/o detergente per un massimo di 2lt. Utilizzare acqua con una temperatura non superiore a 40°C o inferiore a 10°C.

AVVIAMENTO, LAVORO E SPEGNIMENTO

Prima della messa in funzione, controllare che la batteria e l'insieme globale dell'apparecchio non presentino anomalie. In caso contrario non mettere in funzione l'apparecchio e contattare tempestivamente il nostro servizio assistenza.

- 1** Premere il pulsante touch posizionato nella parte sinistra del batteria per accendere il visualizzatore del livello di carica.

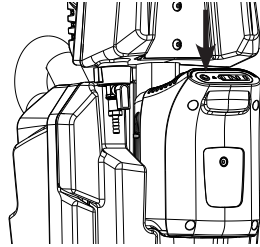

- 2** Premere il pedale di avviamento posto nella parte inferiore sinistra dell'apparecchio.

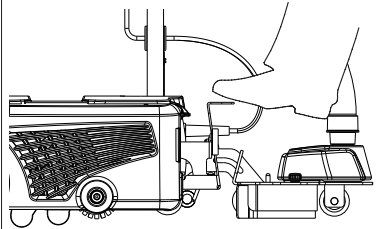

È importante premere a fondo il pedale di avviamento prima di abbassare il serbatoio verso di voi, per evitare danni all'asse centrale del corpo macchina.

- 3** Mantenendo premuto il pedale di avviamento abbassare lentamente il serbatoio verso di voi. A questo punto l'apparecchio si accenderà automaticamente e le spazzole inizieranno a ruotare.

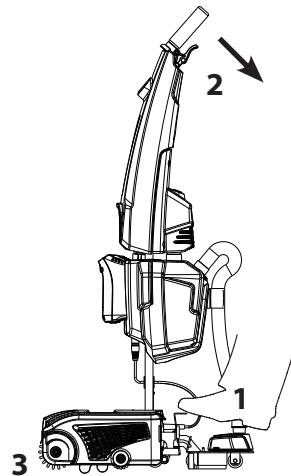

Prestare attenzione a non abbassare il manico eccessivamente e troppo velocemente.



Non premere il pedale di avviamento quando si riporta il serbatoio in posizione di partenza.

- 4** Riportando il serbatoio in posizione verticale (posizione di riposo) l'apparecchio si spegnerà automaticamente.

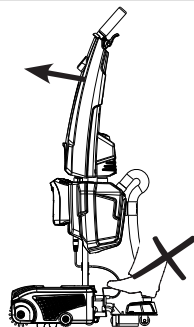

- 5** Premere il pulsante touch posizionato sulla batteria per spegnere il visualizzatore del livello di carica. Non forzare in alcun modo il pulsante touch. I led si spegneranno dopo 2 secondi dal tocco.

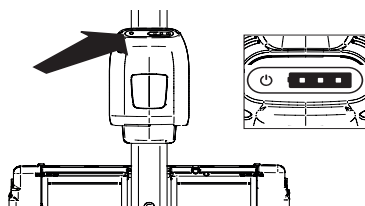

LIVELLO DI CARICA DELLA BATTERIA

Il livello di carica della batteria è indicato dagli appositi led sulla parte superiore della batteria.

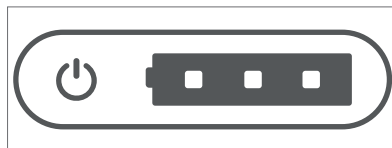

ATTENZIONE: il simbolo di attivazione led è un pulsante touch, quindi sensibile al tocco. Non necessita di alcuna pressione. Non forzare in alcun modo premendo tale tasto poiché questo potrebbe comprometterne il funzionamento.



In caso di inutilizzo prolungato effettuare almeno 1 ciclo di ricarica della batteria ogni 3 mesi.



In caso di inutilizzo per oltre 3 mesi, assicurarsi che la batteria sia completamente scarica e poi effettuare un ciclo di ricarica completo.



Il display della batteria è un visualizzatore del livello di carica. Il macchinario può lavorare anche se l'indicatore è spento.

LAVORO CON MODALITÀ ASPIRAZIONE ATTIVA

Verificare di avere seguito correttamente le operazioni indicate precedentemente prima di iniziare a lavorare.



Prima di iniziare il lavaggio con l'apparecchio pulire la superficie da trattare da eventuali residui solidi come grumi di polvere, sassolini, vetro, carta ecc.

- 1** Azionare il motore premendo il pedale e abbassando il manico lentamente come spiegato nel capitolo precedente. Lo squeegee scenderà automaticamente verso il basso appoggiandosi a terra.

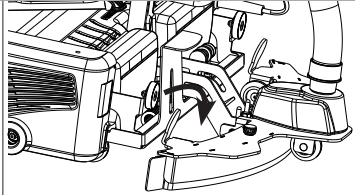

Il motore di questo apparecchio è dotato di un dispositivo di sicurezza che interviene spegnendolo in caso di sovratensione. Se questa situazione si verificasse è necessario riportare il manico in posizione iniziale, rimuovere la batteria e riposizionarla, per poi ripetere l'operazione del punto 1. Nel caso in cui il motore non tornasse a funzionare, contattare il nostro servizio assistenza.

- 2** Accendere il motore di aspirazione premendo l'apposito pulsante posto sulla parte posteriore del manico.

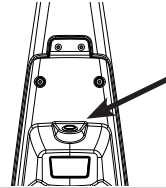

- 3** Regolare il flusso dell'acqua tramite il rubinetto posto sopra la valvola. Il rubinetto permette la regolazione della quantità di acqua che si andrà a distribuire tramite la pressione della leva come specificato al punto successivo.

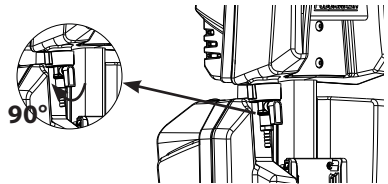

- 4** La leva posta sotto l'impugnatura vi permetterà di erogare il liquido precedentemente inserito nel serbatoio. Tirando la leva il liquido si distribuirà uniformemente sulla spazzola cilindrica anteriore.

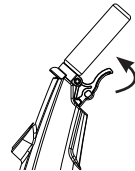

- 5** Procedere in avanti erogando acqua tramite l'apposita leva. Durante la fase di curvatura, rilasciarla. A fine utilizzo, con la macchina in posizione di riposo, attendere 3 secondi prima di spegnere il motore di aspirazione.

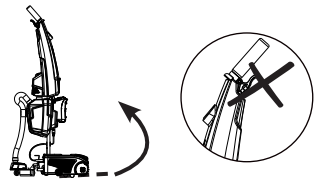

LAVORO IN MODALITÀ RACCOLTA MECCANICA - PREPARAZIONE AL LAVORO

Prima di iniziare ad utilizzare la macchina in funzione sola raccolta meccanica, procedere con lo smontaggio dello squeegee.



Prima di iniziare il lavaggio con l'apparecchio pulire la superficie da trattare da eventuali residui solidi come grumi di polvere, sassolini, vetro, carta ecc.

- 1** Staccare la vaschetta di raccolta aspirazione dalla parte posteriore della macchina. Lo sgancio e l'aggancio avvengono in modo magnetico.

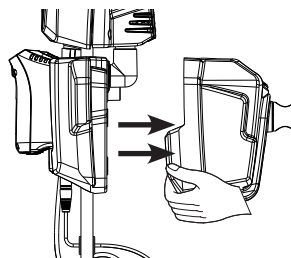

- 2** Staccare il tubo dallo squeegee e rimuovere la vaschetta di scolo dalla sua sede. Lo sgancio e l'aggancio avvengono in modo magnetico.

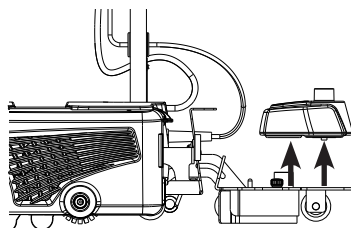

- 3** Premere verso l'interno i due pomelli contemporaneamente per sganciare lo squeegee dal suo supporto metallico.

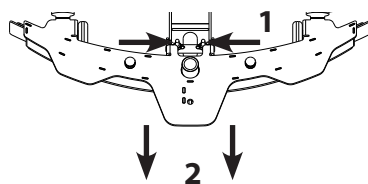

- 4** Sollevare il supporto dello squeegee e bloccarlo tramite l'apposito perno a molla in modo che l'attacco centrale resti sollevato da terra. Per sganciarlo, sollevare leggermente l'attacco centrale. Il perno tornerà automaticamente nella sua posizione di riposo e l'attacco centrale si appoggerà a terra.

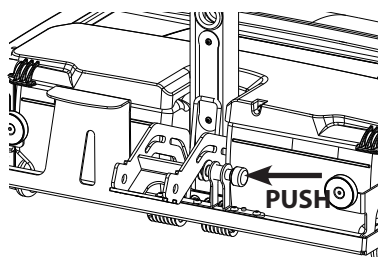



La vaschetta di raccolta aspirazione ha la capacità di 0.8 lt. Una volta raggiunto il livello massimo il galleggiante presente al suo interno bloccherà il flusso aspirante. Raggiunta questa condizione si avvertirà un cambiamento del rumore del motore di aspirazione. A questo punto riportare la macchina in posizione di riposo, spegnere l'aspirazione e svuotare la vaschetta.

LAVORO MODALITÀ RACCOLTA MECCANICA

Verificare di avere seguito correttamente le operazioni indicate precedentemente prima di iniziare a lavorare.



Prima di iniziare il lavaggio con l'apparecchio pulire la superficie da trattare da eventuali residui solidi come grumi di polvere, sassolini, vetro, carta ecc.

- 1** Dopo avere azionato il motore, con movimenti lineari muovere l'apparecchio avanti e indietro. La leva posta sotto l'impugnatura vi permetterà di erogare il liquido precedentemente inserito nel serbatoio.

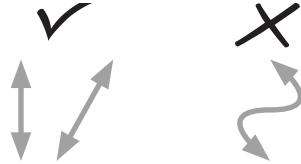

Il motore di questo apparecchio è dotato di un dispositivo di sicurezza che interviene spegnendolo in caso di sovratensione. Se questa situazione si verificasse è necessario riportare il manico in posizione iniziale, rimuovere la batteria e riposizionarla, per poi ripetere l'operazione del punto 1. Nel caso in cui il motore non tornasse a funzionare, contattare il nostro servizio assistenza.



Non effettuare movimenti circolari con l'apparecchio per evitare che non raccolga il liquido erogato.

- 2** Tirando la leva il liquido si distribuirà uniformemente sulla spazzola cilindrica anteriore.

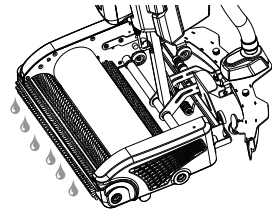

Nella fase avanzante è sufficiente tirare la leva a metà corsa; nella fase di ritorno lasciate la leva, permettendo il recupero del liquido.



Nella fase di ritorno l'apparecchio deve passare sul medesimo corridoio che ha percorso in fase avanzante permettendo il completo recupero del liquido erogato.

- 3** Il recupero del liquido erogato avviene automaticamente tramite una raccolta meccanica. Verrà convogliato nella vaschetta di recupero posta nella parte inferiore dell'apparecchio.

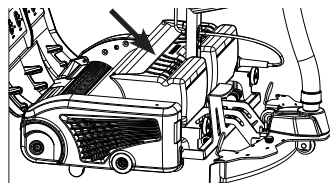



È importante svuotare la vaschetta di recupero quando il liquido raccolto raggiunge il segno di livello massimo stampato sul retro della vaschetta, evitando la fuoriuscita accidentale di esso.

TRASPORTO

Per trasportare, in sicurezza, l'apparecchio seguire le seguenti procedure:



Verificare che il serbatoio sia in posizione verticale prima di effettuare spostamenti.



Se il liquido presente nella vaschetta di recupero ha raggiunto il livello massimo, sarà necessario svuotarla prima di effettuare il trasporto.

- 1** L'apparecchio è dotato di due ruote gommaste poste nella parte inferiore. Tirando il serbatoio verso di voi, senza premere il pedale di avviamento, la parte anteriore dell'apparecchio si solleva permettendovi un facile trasporto.

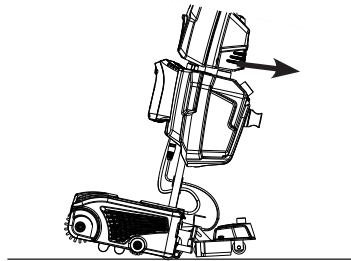

- 2** È possibile sollevare l'intero apparecchio, per spostarsi su un piano superiore. Utilizzare l'apposita impugnatura come indicato nell'immagine.

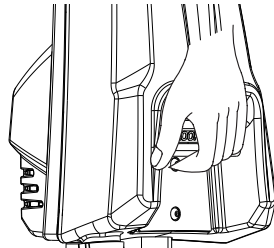

Non sollevare l'apparecchio dalla manopola superiore del serbatoio.

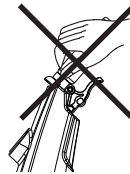

Per il trasporto in veicoli, assicurare l'apparecchio facendo in modo che non possa muoversi in alcun modo.



Per il trasporto in veicoli, rimuovere la batteria dall'apparecchio, inserirla nella scatola fornita al momento dell'acquisto e assicurarla facendo sì che non possa muoversi in alcun modo.

A FINE UTILIZZO

Al termine del lavoro effettuare le seguenti operazioni:



Prima di effettuare qualsiasi tipo di operazione, rimuovere la batteria dall'apparecchio e posizionarla su un piano stabile e sicuro.



Durante queste operazioni consigliamo l'utilizzo di guanti protettivi, al fine di evitare il contatto con residui di detersivi o bordi metallici.

- 1** Aprire il coperchio superiore dell'apparecchio spingendo verso l'alto i due ganci laterali.

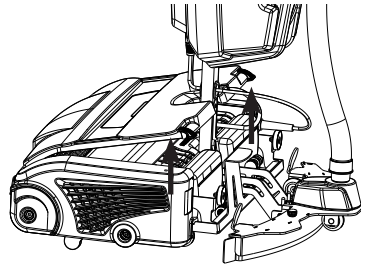

- 2** Rimuovere e svuotare la vaschetta di recupero dell'acqua sporca. Lavarla con acqua corrente e, se necessario, utilizzare una spatola per rimuovere il deposito sul fondo.

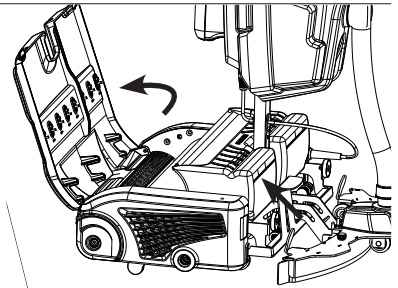

La lamina in acciaio inox, saldata alla vaschetta di recupero, non è rimovibile. Non tentare di rimuoverla in alcun modo.

- 3** Sganciare il coperchio superiore e lavarlo delicatamente con acqua corrente. Controllare che il gocciolatoio e il tubo dell'acqua non siano ostruiti.

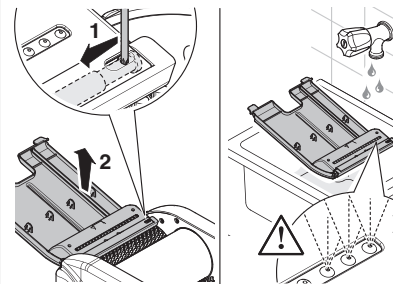

- 4** Sganciare la vaschetta di raccolta superiore e svuotarne il contenuto rimuovendo il tappo / ferma tubo.

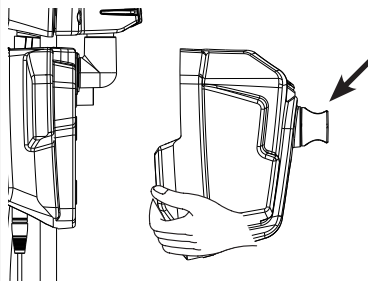

- 5** Risciacquare la vaschetta indicata nel punto 4 con acqua corrente. Pulirla accuratamente anche al suo interno in modo da mantenere lo scorrimento del galleggiante sempre efficiente.

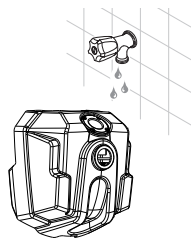

Non risciacquare la vaschetta di raccolta superiore e qualsiasi altro componente con prodotti corrosivi o acidi allo stato puro.

- 5** Sganciare la vaschetta di scolo come indicato a pagina 23 al punto 2. Risciacquarla sotto acqua corrente avendo cura di rimuovere tutti i residui solidi se presenti al suo interno.



MANUTENZIONE

Una regolare manutenzione mantiene l'apparecchio sicuro e sempre pronto all'uso. Effettuare le seguenti operazioni:



Durante queste operazioni consigliamo l'utilizzo di guanti protettivi al fine di evitare il contatto con bordi metallici o parti in plastica appuntite.



Prima di procedere a qualsiasi operazione di manutenzione rimuovere la batteria seguendo la procedura precedentemente indicata.

- 1** Sganciare il coperchio superiore della macchina e lavarlo accuratamente con acqua corrente.

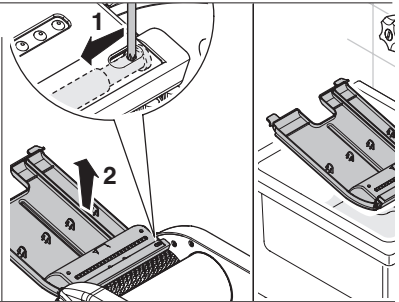

- 2** Rimuovere le spazzole premendo il pulsante posto nella fiancata sinistra della macchina. Utilizzando un panno inumidito pulire le fiancate interne dell'apparecchio controllando che, sulle guarnizioni, non ci siano ostruzioni.

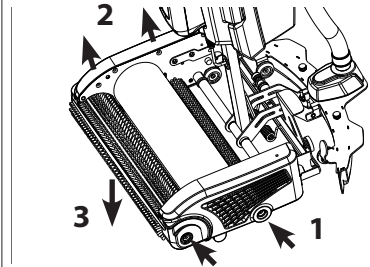

- 3** Sganciare lo squeegee come spiegato a pagina 24. Svitare le due viti superiori ed estrarre la parte interna dello squeegee. Rimuovere le due lamine in metallo e le due labbra di gomma e sciacquarle sotto acqua corrente.

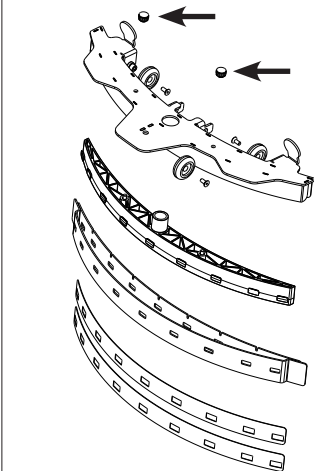

- 4** Sganciare la vaschetta di recupero magnetica per l'aspirazione e riempirla di acqua dal foro superiore. È possibile aggiungere un prodotto disincrostante e poi risciacquare.

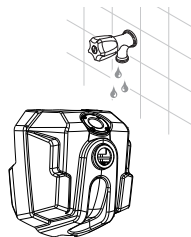

Non utilizzare in alcun modo idropulitrici o macchinari a vapore per la pulizia dell'apparecchio e delle sue componenti.



Non utilizzare acqua corrente per la pulizia dell'apparecchio.

RISOLUZIONE GUASTI

Di seguito sono riportati i principali problemi che l'apparecchio potrebbe presentare.

Se dopo avere effettuato le verifiche elencate in questo paragrafo non si ottengono risultati positivi, contattare immediatamente il nostro servizio assistenza.

L'apparecchio non funziona?

Controllare che la batteria sia inserita correttamente nell'apposito alloggiamento.

Il motore si accende ma le spazzole non girano?

Controllare, dopo aver disinsertito la batteria, che il rullo trasportatore centrale sia in grado di ruotare provando a muoverlo a mano.

Il serbatoio dell'acqua pulita perde?

Controllare che la valvola del cavo acqua sia completamente avvitata al serbatoio.

Controllare che il cavo di azionamento ancorato alla leva di distribuzione del liquido non sia troppo teso.

Controllare che il serbatoio sia integro e non presenti buchi e/o crepe.

L'apparecchio non distribuisce bene l'acqua di lavaggio?

Controllare che il gocciolatoio posto sotto il coperchio non sia otturato.

Controllare che il tubo trasparente non sia otturato o schiacciato.

Verificare che l'acqua di lavaggio scenda in modo regolare quando si aziona la leva.

L'apparecchio non raccoglie acqua?

Controllare che la vaschetta di recupero sia inserita correttamente, che il coperchio sia completamente chiuso e agganciato al corpo dell'apparecchio.

Controllare che le spazzole non siano troppo usurate.

L'apparecchio non aspira correttamente?

Verificare che la vaschetta di aspirazione sia completamente inserita e fissata al suo alloggiamento.

Controllare che il tubo di aspirazione sia inserito correttamente nella vaschetta di aspirazione e nella vaschetta di scolo.

Controllare che la vaschetta di scolo sia posizionata correttamente nella sua sede.

Verificare la presenza di ostruzioni nel tubo di aspirazione, nella vaschetta di scolo e nella parte posteriore dello squeegee.

Verificare che lo squeegee sia pulito.

Verificare lo stato di usura delle gomme dello squeegee.

Verificare che non ci siano ostruzioni tra le lamine in gomma dello squeegee.

L'apparecchio non si aziona con l'abbassamento del manico?

Il motore di questo apparecchio è dotato di un dispositivo di sicurezza che interviene spegnendolo in caso di sovraccarico. Se questa situazione si verificasse è necessario riportare il manico in posizione iniziale, rimuovere la batteria e riposizionarla, per poi ripetere l'operazione. Nel caso in cui il motore non tornasse a funzionare, contattare il nostro servizio assistenza.

SMALTIMENTO

La possibilità di riutilizzare alcune parti elettriche del dispositivo è subordinata alla totale responsabilità dell'utilizzatore.

Nell'etichetta è stato riportato il simbolo indicato nel D.Lgs. n.49 del 14 Marzo 2014 che recepisce la direttiva 2012/19/UE, il quale indica la necessità di smaltire il prodotto nei rifiuti differenziati, nello specifico nei rifiuti di tipo elettrico ed elettronico. Fare riferimento al centro di raccolta rifiuti situato nella Vostra zona. Simbolo specifico:



LA DITTA PRODUTTRICE NON È IN ALCUN MODO RESPONSABILE DI DANNI CAUSATI DAL DISPOSITIVO SE NON UTILIZZATO NELLA VERSIONE INTEGRALE E PER GLI USI E LE MODALITÀ D'USO SPECIFICATE NEL PRESENTE MANUALE. LA DITTA PRODUTTRICE NON È IN ALCUN MODO RESPONSABILE DI ALCUN DANNO A PERSONE O COSE DERIVANTE DAL RECUPERO DI PARTI DEL DISPOSITIVO UTILIZZATE DOPO IL SUO SMALTIMENTO.

CONDIZIONI DI GARANZIA

1. Tutti i prodotti venduti da Floorwash Srl sono coperti da garanzia legale di due anni del venditore (dalla data presente sul documento di acquisto) prevista dal Codice del Consumo (Decreto Legislativo n. 206 del 6 settembre 2005). Solo i consumatori, ovvero persone fisiche che hanno acquistato un prodotto per l'uso non inerente ad un'attività commerciale, imprenditoriale o professionale, possono beneficiare della garanzia legale. Pertanto, fatture recanti la Partita IVA di un'impresa o di un professionista non danno diritto ai diritti di cui alla garanzia legale ma solo alla garanzia convenzionale del produttore (12 mesi).
2. I consumatori possono richiedere l'applicazione dei rimedi della garanzia legale a condizione che abbiano una prova dell'acquisto (es. ricevuta fiscale/scontrino) del prodotto che viene sempre integrato da Floorwash Srl all'interno del pacco della spedizione. È perciò importante conservare sempre la ricevuta relativa all'acquisto del prodotto.
3. Ai sensi dell'articolo 129 del Codice del Consumo, un prodotto presenta un difetto di conformità se non è idoneo all'uso al quale servono abitualmente prodotti dello stesso tipo, se non è conforme alla descrizione del venditore in termini di qualità o prestazioni, o se non presenta le qualità e le prestazioni abituali di un bene dello stesso tipo, che il consumatore può ragionevolmente aspettarsi tenuto conto della natura del prodotto.
4. Nel caso in cui un consumatore scopra che un prodotto acquistato sul nostro sito presenta un difetto di conformità, può contattare il nostro servizio assistenza al numero di seguito indicato: 0303372724. Il nostro servizio clienti assisterà il consumatore a verificare che le condizioni previste dal Codice del Consumo siano soddisfatte.
5. Nel caso in cui la diagnosi accerti che il prodotto abbia un difetto di conformità (cioè che le condizioni previste dal Codice del Consumo siano soddisfatte), il consumatore sarà informato del tempo di riparazione stimato.
6. Nel caso in cui la diagnosi accerti che le condizioni previste dal Codice del Consumo non siano soddisfatte (per esempio se il difetto sia una conseguenza di un uso scorretto del prodotto da parte del consumatore), il nostro servizio assistenza contatterà il consumatore per informarlo della natura del difetto e dei costi di riparazione stimati. Tali costi saranno interamente a carico del consumatore. Inoltre, in alcuni casi, potrebbe essere richiesto al consumatore il pagamento dei costi per la diagnosi effettuata. Tali costi verranno comunicati al consumatore in anticipo, quando il prodotto viene consegnato per la diagnosi.
7. Nei casi in cui la garanzia legale non trovi applicazione, il nostro servizio assistenza richiederà al consumatore di approvare il preventivo dei costi di riparazione prima che il lavoro venga iniziato.
8. I consumatori che abbiano acquistato prodotti a marchio Floorwash da Rivenditori Autorizzati Floorwash sul territorio italiano possono richiedere l'applicazione della garanzia legale solo al venditore diretto del prodotto in questione (se le condizioni previste dal Codice del Consumo siano soddisfatte).
9. La garanzia non comprende parti soggette ad usura.
10. La garanzia non comprende eventuali danni, avarie e malfunzionamenti dovuti a:
 - trasporto (graffi, ammaccature e simili);
 - insufficienza o inadeguatezza dell'impianto elettrico, di alimentazione, o alterazioni derivanti da condizioni ambientali, climatiche o d'altra natura;
 - trascuratezza, negligenza, manomissione o riparazioni effettuate da personale non autorizzato;
 - errata installazione del prodotto;
 - utilizzo di accessori e pezzi di ricambio non originali;
 - uso improprio e scorretto del prodotto difforme e in contrasto con le indicazioni d'uso riportate sul libretto di istruzioni.
11. La garanzia, ove non esplicitamente specificato, non copre le spese di spedizione.

FLOORWASH®

FLOORWASH®

Floorwash® S.r.l.

Via Camillo Golgi, 15 - 25036 Palazzolo sull'Oglio (BS) Italy

tel +39 030. 3372724

customerservice@floorwash.com