

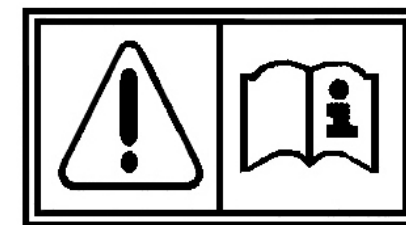



- *ELECTRONIC POWER NOZZLE*
- *ELETTROPAZZOLA ELETTRONICA*
- *ELEKTRONISCHE ELEKTROBÜRSTE*
- *BROSSE ÉLECTRONIQUE*
- *CEPILLO ELECTRÓNICO*















MODELS: **M30e-M30esc**
M38e-M38esc
PB 12 electronic
PB 14 electronic



OWNERS GUIDE AND PARTS MANUAL
ISTRUZIONI PER L'USO E LISTA PARTI DI RICAMBIO
BEDIENUNGSANWEISUNG UND ERSATZTEILLISTE
MODE D'EMPLOI ET PIÈCES DE RECHANGE
INSTRUCCIONES PARA EL USO Y RECAMBIOS

TABLE OF CONTENTS	INDICE	INHALTSVERZEICHNIS	TABLE DES MATIERES	INDICE
Important safety instructions 3	Norme di sicurezza 3	Zur besonderen Beachtung 3	Consignes de sécurité 3	Instrucciones de seguridad 3
Operating instructions 4	Istruzioni per il funzionamento 4	Bedienung der Maschine 4	Fonctionnement 4	Instrucciones de funcionamiento 4
Eco Spreader - Maintenance 5	Eco Spreader - Manutenzione 5	Eco Spreader - Wartung 5	Eco Spreader - Entretien 5	Eco Spreader - Mantenimiento 5
Parts list 6	Lista ricambi 6	Liste der Ersatzteile 6	Liste pièces de rechange 6	Lista de piezas de recambios 6
Warranty 7-8	Garanzia 7-8	Garantie 7-8	Garantie 7-8	Garantía 7-8
RECORD THE MODEL AND SERIAL NUMBER OF YOUR MACHINE AND KEEP FOR FUTURE REFERENCE.	REGISTRATE IL MODELLO E IL NUMERO DI SERIE DELLA VS MACCHINA E CUSTODITE PER FUTURE REFERENZE.	SCHREIBEN SIE SICH HIER DIE SERIENNUMMER UND DEN MODELLTYP AUF.	MARQUER LE MODÈLE ET LE N° DE SÉRIE ET LE GARDER POUR VOUS Y RÉFÉRER À L'AVENIR.	RECUERDE EL MODELO Y EL N° DE SERIE DE SU MACHINA, GUARDALO COMO REFERENCIA PARA EL FUTURO.
MODEL NUMBER _____	MODELLO _____	MODELLTYP _____	MODÈLE _____	MODELO _____
SERIAL NUMBER _____	NUMERO DI SERIE _____	SERIENNUMMER _____	NUMÉRO DE SÉRIE _____	NÚMERO DE SERIE _____

<ul style="list-style-type: none"> - MANUFACTURER - COSTRUTTORE - ERBAUER - CONSTRUCTEUR - CONSTRUCTOR  <p>LINDHAUS® Srl Via Belgio,22 - Zona Ind. 35127 PADOVA – ITALY e-mail: vacuum@lindhaus.it www.lindhaus.it</p>	<p>The machine is distributed in U.S.A. by:</p>  <p>LINDHAUS® U.S.A. Minneapolis – Minnesota USA e-mail: info@lindhaus.com www.lindhaus.com</p>	<p>- CONGRATULATIONS: We wish to congratulate you on having purchased a Lindhaus Power Nozzle, certainly one of the best and technologically most advanced carpet cleaners. We thank you for your choice and enjoy your new Lindhaus Power Nozzle!</p> <p>- CONGRATULAZIONI: ci complimentiamo con voi per aver scelto le elettrospazzole Lindhaus sicuramente le migliori e tecnologicamente più avanzate nel mercato. RingraziandoVi per la preferenza accordataci, Vi auguriamo un piacevolissimo utilizzo della Vs. nuova elettrospazzola Lindhaus.</p> <p>- GLÜCKWUNSCH: Wir gratulieren Ihnen für Ihre Wahl, sicher ist Ihre Lindhaus Elektrobürste eine der besten und fortschrittlichsten auf dem Markt. . Wir danken Ihnen für Ihre Vorliebe und wünschen Ihnen eine angenehme Verwendung Ihrer neuen Lindhaus Elektrobürste.</p> <p>- FÉLICITATIONS: Nos meilleurs compliments pour avoir choisi la brosse électrique Lindhaus, une des meilleures au monde fabriquée selon les technologies les plus avancées. Nous vous remercions pour la préférence et vous souhaitons une agréable utilisation de la nouvelle brosse électrique Lindhaus.</p> <p>- CONGRATULACIONES: Nos felicitamos con Ustedes por haber escogido el cepillo eléctrico Lindhaus, uno de los mejores en el mundo fabricado según las tecnologías más avanzadas. Les agradecemos por su preferencia y les deseamos un agradable uso de este nuevo cepillo eléctrico Lindhaus.</p>
--	---	---

SPECIFICATIONS POWER HEAD	DATI TECNICI ELETTROSPAZZOLA	TECHNISCHE DATEN ELEKTROBÜRSTE	CARACTÉRISTIQUES TECHNIQUES BROSSE ÉLECTRIQUE	CARACTERÍSTICAS TÉCNICAS CEPILLO ELÉCTRICO
<ul style="list-style-type: none"> - Voltage (see data place on the machine) - Imput power 150 W - Notched commutator - Rotor assembled on two balls bearings - Electronic overload control - Double insulation <input type="checkbox"/> - Brush height adjustment 1 ÷ 10 mm - Width: 12" (300mm) - 15"(380mm) <p>DECLARATION OF CONFORMITY</p>  <p>In conformity with the following standards: EN 60335-1: 2001+A1: 2004 + A2: 2006 +A13: 2006 + A14: 2010 + A15: 2011; EN 60335-2-2: 2009 (ed. 6); EN 60335-2-2: 2010; EN 62233 (ed. 1) EMC: EN 55014-1:2006 + A1: 2009 + A2 : 20011 EN 61000-3-2:2006 + A1: 2009 + A2: 2009 EN 61000-3-3:2008; EN 55014-2: 1997 + A1: 2001 + A2 : 2008 + EC .1997 + IS: 2007 Directives of reference: L.V.D 2006/95/EC; 2002/95 CE (ROHS)</p> <p>APPROVALS: Europe: IMQ   U.S.A. and Canada</p>	<ul style="list-style-type: none"> - Tensione di alimentazione (vedi targhetta caratteristica sulla macchina) - Potenza assorbita 150 W - Collettore ad intaglio - Rotore montato su 2 cuscinetti a sfere - Controllo elettronico del sovraccarico - Doppio isolamento <input type="checkbox"/> - Regolazione in altezza 1 ÷ 10 mm - Larghezza : 12" (300mm) - 15"(380mm) <p>DICHIARAZIONE DI CONFORMITA'</p>  <p>Conforme alle seguenti norme: EN 60335-1: 2001+A1: 2004 + A2: 2006 +A13: 2006 + A14: 2010 + A15: 2011; EN 60335-2-2: 2009 (ed. 6); EN 60335-2-2: 2010; EN 62233 (ed. 1) EMC: EN 55014-1:2006 + A1: 2009 + A2 : 20011 EN 61000-3-2:2006 + A1: 2009 + A2: 2009 EN 61000-3-3:2008; EN 55014-2: 1997 + A1: 2001 + A2 : 2008 + EC .1997 + IS: 2007 Direttive di riferimento: B.T. 2006/95/EC; 2002/95 CE (ROHS)</p> <p>APPROVAZIONI: Europa: IMQ   U.S.A. and Canada</p>	<ul style="list-style-type: none"> - Versorgungsspannung (siehe Typenschild auf der Maschine) - Leistungsaufnahme 150 W - Kerbkollektor - Rotor auf zwei Kugellager montiert - Elektronische Kontrolle der Überladung - Doppelte Isolierung <input type="checkbox"/> - Höhenregelung 1 ÷ 10 mm - Totale Länge: 12" (300mm) - 15"(380mm) <p>KONFORMITÄTSERKLÄRUNG</p>  <p>Folgenden Normen übereinstimmend: EN 60335-1: 2001+A1: 2004 + A2: 2006 +A13: 2006 + A14: 2010 + A15: 2011; EN 60335-2-2: 2009 (ed. 6); EN 60335-2-2: 2010; EN 62233 (ed. 1) EMC: EN 55014-1:2006 + A1: 2009 + A2 : 20011 EN 61000-3-2:2006 + A1: 2009 + A2: 2009 EN 61000-3-3:2008; EN 55014-2: 1997 + A1: 2001 + A2 : 2008 + EC .1997 + IS: 2007 Directives of reference: Gemäss den Bestimmungen der Richtlinien: L.V.D 2006/95/EC; 2002/95 CE (ROHS)</p> <p>BILLIGUNG: Europe: IMQ   U.S.A. and Canada</p>	<ul style="list-style-type: none"> - Tension d'alimentation (voir plaquettes des caractéristiques) - Moteur d'aspiration 150 W - Collecteur à crêteau - Roteur monté sur 2 roulements à billes - Contrôle électronique de la surcharge - Double isolation <input type="checkbox"/> - Réglage en hauteur 1 ÷ 10 mm - Largeur: 12" (300mm) - 15"(380mm) <p>DÉCLARATION DE CONFORMITÉ</p>  <p>En conformité suivant les normes: EN 60335-1: 2001+A1: 2004 + A2: 2006 +A13: 2006 + A14: 2010 + A15: 2011; EN 60335-2-2: 2009 (ed. 6); EN 60335-2-2: 2010; EN 62233 (ed. 1) EMC: EN 55014-1:2006 + A1: 2009 + A2 : 20011 EN 61000-3-2:2006 + A1: 2009 + A2: 2009 EN 61000-3-3:2008; EN 55014-2: 1997 + A1: 2001 + A2 : 2008 + EC .1997 + IS: 2007 Directives of reference: Directives de référence: L.V.D 2006/95/EC; 2002/95 CE (ROHS)</p> <p>APPROBATIONS: Europe: IMQ   U.S.A. and Canada</p>	<ul style="list-style-type: none"> - Alimentación (ver la placa sobre la máquina). - Energía absorbida 150 W - Colector encastrado - Rotor montado sobre 2 cojinetes. - Control electrónico de sobrecarga - Doble aislamiento <input type="checkbox"/> - Regulación de la altura 1 ÷ 10 mm - Largo: 12" (300mm) - 15"(380mm) <p>DECLARACIÓN DE CONFORMIDAD</p>  <p>En conformidad con las siguientes normas: EN 60335-1: 2001+A1: 2004 + A2: 2006 +A13: 2006 + A14: 2010 + A15: 2011; EN 60335-2-2: 2009 (ed. 6); EN 60335-2-2: 2010; EN 62233 (ed. 1) EMC: EN 55014-1:2006 + A1: 2009 + A2 : 20011 EN 61000-3-2:2006 + A1: 2009 + A2: 2009 EN 61000-3-3:2008; EN 55014-2: 1997 + A1: 2001 + A2 : 2008 + EC .1997 + IS: 2007 Normas de referencia: L.V.D 2006/95/EC; 2002/95 CE (ROHS)</p> <p>APROVACIONES: Europa: IMQ   U.S.A. and Canada</p>

WHEN USING AN ELECTRICAL APPLIANCE, BASIC PRECAUTIONS SHOULD ALWAYS BE FOLLOWED, INCLUDING THE FOLLOWING IMPORTANT SAFETY INSTRUCTIONS

Read these operating instructions carefully before using

WARNING

To reduce the risk of fire, electric shock or injury:

1. Always disconnect the plug when the machine is not in use and before doing any maintenance or cleaning of the machine.

- Do not use outdoors or on wet surfaces.
- "This appliance is not intended for use by persons (including children) with reduced physical, sensory or lack of experience and knowledge unless they have been given supervision or instruction concerning use of the appliance by a person responsible for their safety. Children should be supervised to ensure that they do not play with the appliance."
- Use the machine only as described on the present manual. Use only manufacturer's recommended attachments.
- Do not use with damaged cord or plug. If the machine is not working as it should, has been dropped, damaged, left outdoors, or dropped into the water, return it to a authorized dealer for service.
- Do not pull or carry by cord, use cord as a handle, close door on cord, or pull cord around sharp edges or corners. Do not run appliance over cord. Keep cord away from heated surfaces.
- Do not unplug by pulling on cord. To unplug, grasp the plug, not the cord.
- Do not handle plug or appliance with wet hands.
- Do not put any object into openings. Do not use with any opening blocked; keep free of dust, lint, hair, and anything that may reduce the air flow.
- Keep hair, loose clothing, fingers, and all parts of body away from openings and moving parts.
- Turn off all controls before unplugging.
- Use extra care when using on stairs.
- Do not use to pick up flammable or combustible liquid, such as gasoline, or use in areas where they may be present.
- Do not suck up matches, ash or cigarettes that are still burning.
- Avoid vacuuming hard or sharp objects or damage may result.
- Use and keep this machine in a dry environment and at a temperatures between +5°C ÷ +35°C (+41°F ÷ +95°F).
- Do not expose to the sun and UV rays

QUANDO SI USANO APPARECCHI ELETTRICI, DEVONO ESSERE SEGUITE NORMALI PRECAUZIONI, INCLUSE LE SEGUENTI NORME DI SICUREZZA

Leggere attentamente il manuale di istruzioni prima dell'uso

ATTENZIONE

Per ridurre il rischio di fuoco, scosse elettriche o danni:

- Staccare sempre la spina dalla presa di corrente quando l'apparecchio non è in uso o prima di eseguire regolazioni o manutenzioni.**
- Non usare la macchina all'esterno o su superfici bagnate.
- "Questo apparecchio non è da intendersi adatto all'uso da parte di persone (incluso bambini) con ridotte capacità fisiche, sensoriali o mentali, o prive di esperienza e conoscenza, a meno che siano state supervisionate o istruite riguardo all'uso dell'apparecchio da una persona responsabile della loro sicurezza. I bambini dovrebbero essere supervisionati per assicurarsi che non giochino con l'apparecchio."
- Usare l'apparecchio solo come descritto nel presente manuale. Usare solo gli accessori raccomandati dal costruttore.
- Non usare con cavo o spina danneggiati. Se la macchina non funziona come dovrebbe, è caduta, danneggiata, lasciata all'esterno, o caduta nell'acqua, ritornatela ad un centro assistenza autorizzato.
- Non tirare mai o trasportare l'apparecchio per il cavo di alimentazione, o tirare il cavo intorno a spigoli, chiudere porte sul cavo. Tenere il cavo lontano da fonti di calore.
- Non staccare mai la spina tirando il cavo. Tirare la spina non il cavo.
- Non tenere la spina o l'apparecchio con mani bagnate.
- Non infilare nessun oggetto nelle aperture. Non usare con le aperture ostruite; mantenerle libere da polvere, capelli e qualsiasi cosa che possa ridurre il passaggio d'aria.
- Mantenere sempre capelli, indumenti larghi, dita e tutte le parti del corpo lontani dalle aperture e dalle parti in movimento.
- Spegnere tutti i controlli e la macchina stessa prima di staccare la spina.
- Prestare particolare attenzione nell'uso su scale.
- Non usare per aspirare liquidi in genere ed infiammabili, come benzina o in zone dove questa è presente.
- Non aspirare fiammiferi, cenere e mozziconi di sigarette accesi.
- Evitare di aspirare oggetti duri o taglienti per non danneggiare il sacco raccogli polvere e l'apparecchio stesso.
- Usare e conservare l'apparecchio all'interno di ambienti asciutti e ad una temperatura da +5°C ÷ +35°C (+41°F ÷ +95°F)
- Non esporre l'apparecchio ai raggi solari e UV

WENN MAN ELEKTRISCHE GERÄTE BENÜTZT SOLLTE MAN GEWISSE VORSICHTSMASSNAHMEN BEACHTEN, EINSCHLIEßLICH DER FOLGENDEN ZUR BESONDEREN BEACHTUNG

Lesen Sie die ganze Gebrauchsanweisung vor dem Gebrauch durch

ACHTUNG

um Feuergefahr, Elektroschocks oder Schäden einzuschränken:

- Gerät nie mit angeschlossenem Netzkabel abstellen. Den Netzstecker bei längerer Nichtverwendung und vor jeder Wartungsarbeit aus der Steckdose ziehen.**
- Die Maschine weder draussen noch auf nassen Oberflächen benutzen
- Dieses Gerät ist kein Spielzeug! Bitte große Aufmerksamkeit bei der Arbeit in der Nähe von Kindern.
- Gebrauchsanweisung und Warnungen des Herstellers beachten. Nur zugelassenes Zubehör verwenden.
- Gerät nie bei beschädigtem Netzkabel benutzen. Gerät zum Service Center bringen wenn es nicht richtig funktioniert, heruntergefallen ist oder dem Regen ausgesetzt wurde.
- Gerät nie am Kabel tragen oder ziehen. Das Kabel sollte nicht in Türen eingeklemmt oder über scharfkantige Gegenstände gezogen werden. Gerät nie über das Kabel rollen. Kabel weit von heissen Oberflächen fernhalten.
- Das Kabel stets am Stecker und niemals am Kabel selbst aus der Steckdose ziehen.
- Die Maschine und den Stecker nie mit nassen Händen anfassen.
- Keine Gegenstände in die Öffnungen einfügen. Gerät nicht mit verstopften Öffnungen benutzen und von Staub, Haare und alles was den Luftzug einschränken könnte, freihalten.
- Hände, Haare, Füße und Kleider weit von den Öffnungen und sich bewegenden Teilen des Gerätes fernhalten.
- Vor dem Ausziehen des Kabels alle Bedienungselemente und die Maschine selbst ausschalten.
- Bei der Anwendung auf Treppen besonders vorsichtig sein.
- Keine entzündbare Flüssigkeiten wie Benzin aufsaugen.
- Zigaretten, Zündhölzer, heisse Asche und andere rauchenden oder brennenden Gegenstände nicht aufsaugen.
- Das Aufsagen von scharfkantigen oder harten Gegenständen vermeiden, um den Staubbeutel und die Maschine selbst nicht zu beschädigen
- Gerät an einem trocknen Platz benutzen und aufbewahren, Temperatur zwischen +5°C ÷ +35°C (+41°F ÷ +95°F)
- Gerät nicht Sonnenstrahlen und UV-Strahlen ausset. aussetzen

QUAND ON UTILISE DES APPAREILS ELECTRIQUES ON DOIT SUIVRE DES RÈGLES FONDAMENTALES Y COMPREIS LES SUIVANTES CONSIGNES DE SÉCURITÉ

Lire attentivement le mode d'emploi avant l'utilisation

ATTENTION

: pour réduire tout risque de feu, décharges électriques ou dégâts.

- Débrancher toujours la fiche de la prise de courant quand vous n'utilisez pas l'appareil ou avant tout réglage ou entretien.**
- Ne pas utiliser la machine à l'extérieur ou sur les sols mouillés.
- Cette machine n'est pas un jouet ! Faire particulièrement attention en cas d'utilisation à la présence d'enfants.
- Utiliser uniquement l'appareil comme il est indiqué dans le mode d'emploi et utiliser les accessoires recommandés par le fabricant.
- Ne pas utiliser l'appareil si la prise ou le cordon d'alimentation sont endommagés. Si la machine ne fonctionne pas comme elle devrait, à cause de chute, laissée à l'extérieur, tombé dans l'eau, la rapporter à un centre autorisé Lindhaus.
- Ne pas tirer ni transporter la machine par le câble d'alimentation ; ne pas coincer le câble entre les portes et à ne pas le laisser glisser sur des angles tranchants. Tenir le câble loin de toute surface chaude.
- Ne pas débrancher la machine en tirant par le cordon mais uniquement en tirant par la prise.
- Ne pas tenir la fiche ou l'appareil avec les mains mouillées.
- Ne pas introduire d'objets dans les ouvertures. Ne pas utiliser avec les ouvertures bouchées ; les tenir libérées de la poussière, cheveux ou tout ce qui pourrait gêner le passage de l'air.
- Ne pas approcher cheveux , vêtements, doigts etc. des ouvertures et des parties en mouvement.
- Eteindre tous les contrôles et la machine aussi avant de débrancher la fiche.
- Faire très attention à l'utilisation sur les escaliers.
- Ne pas utiliser pour aspirer les liquides en général ou inflammables, comme essence ou endroit où celle-ci est présente.
- Ne pas aspirer d' allumettes, de cendre ou mégots allumés.
- Eviter d'aspirer les objets durs ou tranchants afin de ne pas abimer le sac ou l'appareil.
- Utiliser et conserver l'appareil dans un endroit sec et à températures entre +5°C ÷ +35°C (+41°F ÷ +95°F)
- Ne pas exposer l'appareil aux rayons solaires et UV

CUANDO SE USAN APARATOS ELÉCTRICOS DEBEN TOMARSE NORMALES PRECAUCIONES INCLUIDAS LAS SIGUIENTES. INSTRUCCIONES DE SEGURIDAD

Lea atentamente el manual de instrucciones antes del uso

ATENCIÓN

: para reducir el riesgo de fuego, descargas eléctricas y daños.

- Desconecte siempre el enchufe cuando no use la máquina o antes de cualquier regulación o mantenimiento.**
- No usar en lugares exteriores o sobre superficies mojadas.
- No descuide la máquina y no permita que se use como un juguete. Tener cuidado cerca de los niños.
- Utilizar la máquina como está indicado en el manual. Utilizar sólo accesorios recomendados por el fabricante.
- No utilice con enchufe o cable estropeados, Si la máquina no funciona porque cayó, la dejaron al exterior, cayó en el agua, llévela a un centro de asistencia autorizado.
- Nunca tire o lleve el aparato por el cable de alimentación, ni tampoco tire el cable en rincones o puerta cerradas. Tener lejos de las fuentes de calor.
- No desenchufe tirando por el cable. Tire el enchufe, no el cable.
- No tener el enchufe o la máquina con las manos mojadas.
- No poner ningún objeto cerca de las aberturas. No utilizar con las aberturas atascadas de polvo, cabellos o cualquier cosa que podría reducir el paso del aire.
- Mantener siempre cabellos, ropas, dedos y todas las partes del cuerpo lejos de las partes en movimiento.
- Apagar todos los controles y la máquina también antes de desenchufar la máquina.
- Tener cuidado cuando se usa en las escaleras.
- No utilizar para aspirar líquidos en general y inflamables como la gasolina ni tampoco en lugar donde hay estos líquidos.
- No aspire cerillas, ceniza y cigarrillos que estén todavía encendidos.
- No aspire objetos afilados porque podría dañar la bolsa que recoge el polvo y también la máquina.
- Utilizar y poner la máquina en lugares a temperaturas entre +5°C ÷ +35°C (+41°F ÷ +95°F)
- No exponga el aparato a los rayos solares y UV.

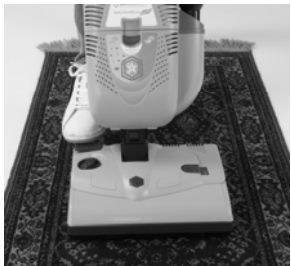

OPERATING INSTRUCTIONS
Switch on the machine (power switch), depress the foot pedal (by foot) and move the vacuum body in working position. The brush motor will automatically turn on.

BRUSH HEIGHT ADJUSTEMENT



Your carpet cleaner has several built in safeguards to protect components from overload damage. The electronic circuitry that operates the red light on the base indicates that the motor is overloading because the brush height is set too low or there is debris hindering the movement of the brush roller. If the overload is excessive the circuitry will shut off the brush motor and the red light will stay on until the problem is corrected. When the problem is corrected turn the switch off, wait for a moment and turn it back on. Make sure you unplug the machine while inspecting the brush roller for debris.

STEP 1: With machine on and handle in normal operating position, slowly rotate brush adjustment knob clockwise until red light turns on.



STEP 1



STEP 2

STEP 2: Turn brush adjustment knob slowly counterclockwise until red light turns off.

NOTE: If the red light goes on and off intermittently while vacuuming, this is correct. If the red light stays on all the time, turn the knob as STEP 2.

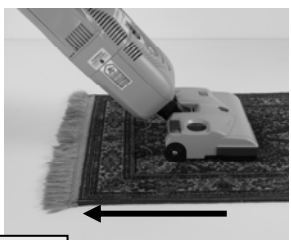

With fringed carpets the machine must be used from the center to the outside. With one color carpet or those whose weaves have tendency to form lines, it's better to follow the direction of the material to get a consistent surface appearance.

ISTRUZIONI PER IL FUNZIONAMENTO
Accendere la macchina, premere il pedalino di sgancio snodo ed inclinare la macchina in posizione di lavoro. Il motore elettrospazzola si accenderà automaticamente.

DISPOSITIVO PER REGOLARE L'ALTEZZA

Il Vs. battitappeto ha diversi dispositivi di sicurezza per proteggere i componenti da danni dovuti a sovraccarico. Il circuito elettronico che mette in funzione la spia rossa sulla base indica che il motore è in sovraccarico perché l'altezza della spazzola è troppo bassa o perché ci sono detriti che bloccano il funzionamento del rullo. Se il sovraccarico è eccessivo il circuito spegnerà il motore elettrospazzola e la spia rossa rimarrà accesa finché il problema non viene risolto. Spegnerne l'interruttore, togliere la spina e quando il problema è risolto, riaccendere la macchina.

PASSO:1 con la macchina accesa e con l'impugnatura in posizione normale di lavoro, ruotate piano in senso orario il regolatore finché la spia rossa si accende.

PASSO 2: ruotate il regolatore in senso antiorario fino a che la spia rossa si spegne.

NOTA: se la spia rossa si accende in modo intermittente mentre la macchina è in lavoro, la regolazione è corretta. Se invece rimane sempre accesa, regolare come passo 2.

In caso di tappeti con frange bisogna procedere dall'interno verso l'esterno. Con tappeti a tinta unita o moquette con trame che tendono a formare strisce, è consigliabile seguire la direzione del pelo per ottenere una superficie omogenea.

BEDIENUNG DER MASCHINE
Hauptschalter einschalten und die Führungsstange durch Drücken des Fusspedals entrasten und in Arbeitsposition bringen. Der Bürstenmotor wird erst in Betrieb gesetzt, wenn die Führungsstange in Arbeitsposition gebracht wird.

SAUGBÜRSTEN HÖHENVERSTELLUNG

Bürstenverstellung drehen, um die Bürstenhöhe von 1 mm-10mm zu verstellen. Die Bürstenhöhe sollte den jeweiligen Teppichbelägen angepasst werden. Die Bürstenmotor-Kontrolllampe in grüner Position zeigt die korrekte Höheneinstellung der Bürste an. Sobald die Lampe auf rot wechselt, ist die Bürste zu tief eingestellt. Nach einigen Sekunden Betrieb auf Rotlicht schaltet der Motor automatisch ab. Hauptschalter ausschalten, Netzkabel aus der Steckdose ziehen und, wenn das Problem behoben ist, schalten Sie die Maschine nochmals ein.

SCHRITT 1: Bei eingeschalteter Maschine und mit Griff in normaler Arbeitsstellung, den Regler langsam im Uhrzeigersinn drehen, bis sich die rote Kontrolllampe einschaltet.

SCHRITT 2: Den Regler gegen den Uhrzeigersinn drehen, bis sich die rote Kontrolllampe ausschaltet.

ANMERKUNG: Wenn die rote Kontrolllampe ab und zu aufleuchtet während die Maschine arbeitet, ist die Regulierung korrekt, wenn sie hingegen immer anbleibt regulieren wie Schritt 2.

Teppiche mit Fransen sollten von innen nach aussen gesaugt werden. Unifarbig oder tieffloorige Teppiche sollten immer in Richtung des Floors (im Strich) gesaugt werden.

INSTRUCTIONS POUR LE FONCTIONNEMENT
Mettre en marche l'aspirateur; appuyer sur la pédale de déblocage et l'incliner en position de travail. Le moteur de l'aspiro-batteur se mettra en marche automatiquement.

REGLAGE DE L' HAUTEUR

Votre aspiro-batteur a plusieurs dispositifs de sécurité pour protéger ses composants contre les dangers de surcharge. Le circuit électronique qui actionne le voyant rouge, indique que le moteur est en surcharge, soit à cause de l'hauteur de la brosse, trop basse, soit à cause des débris qui empêchent le fonctionnement du rouleau. Si la surcharge est excessive, le circuit arrêtera le moteur de la brosse et le voyant rouge restera allumé jusqu'à ce que le problème sera résolu. Eteindre l'appareil, débrancher et le rallumer que lorsque le problème sera résolu.

PAS 1: Mettre l'appareil en marche et la poignée en position normale de travail, tourner doucement le régulateur en sens horaire, jusqu'à ce que le voyant rouge s'allume.

PAS 2: Tourner le régulateur en sens anti-horaire, jusqu'à ce que le voyant rouge s'éteigne.

REMARQUE: Si le voyant rouge clignote pendant que l'appareil est en marche le réglage est correct, si par contre il reste toujours allumé, il faut régler d'après le pas n°2.

Sur les tapis à franges, passer l'aspiro-batteur de l'intérieur vers l'extérieur. Sur les tapis d'une seule couleur et les moquettes qui ont la tendance à laisser des rayures, il est conseillé de suivre le sens du poil afin d'obtenir une surface parfaitement homogène.

INSTRUCCIONES DE FUNCIONAMIENTO
Encienda la máquina, pulse el pedal con el pie e incline la máquina en posición de trabajo. El motor se encenderá automáticamente.

REGULACIÓN DE LA ALTURA
Su bateador tiene varios dispositivos de seguridad para proteger los componentes de daños debidos a problemas de sobrecarga. El circuito electrónico que pone en funcionamiento la luz roja, indica que el motor está sobrecargado porque la altura del cepillo está colocada demasiado baja o hay desechos que dificultan el movimiento del rodillo. Si la sobrecarga es excesiva, el circuito desconectará el motor del cepillo y la luz roja permanecerá encendida hasta que el problema sea corregido. Cuando el problema esté corregido, apague la luz, espere un momento y vuélvalo a enchufar. Asegúrese de tener todo bien revisado antes de volver a enchufar la máquina.

PASO 1: Con la máquina encendida y el mango en posición normal de trabajo, lentamente gire la ruedecilla en el sentido de las agujas del reloj hasta que la luz roja se encienda. **PASO 2:** Gire la ruedecilla lentamente en sentido contrario a las agujas del reloj, hasta que la luz roja se apague.

NOTA: Si la luz roja se enciende y apaga intermitentemente mientras aspiramos, es correcto. Si la luz roja permanece todo el tiempo encendida, gire la ruedecilla como le indicamos en el paso 2.

En el caso de alfombras con flecos la máquina debe ser usada desde el centro hacia fuera solamente. Con una alfombra lisa ó cuyos tejidos tienen una tendencia a formar líneas, es aconsejable seguir la dirección del material para conseguir un aspecto consistente en la superficie

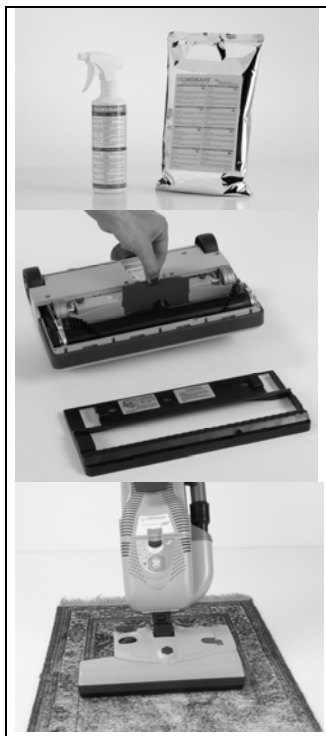
	<p align="center">DRY CLEANING SYSTEM</p> <p>Dry carpet cleaning function After thoroughly vacuuming your carpet it is equally important to sanitize the area (once a month for home use, more often in public areas). Follow these directions carefully</p> <ol style="list-style-type: none"> Unplug your vacuum Remove the brush shoe plate. Install the "RED converter" Remove the suction hose. For stains or high traffic areas on carpets, use the Lindhaus spotter /activator first Sprinkle the Lindhaus Dry carpet compound 1 Kg every 15 m² – (2 pounds per 150 square feet) approx. Using Hpro converted to DCS go over the carpet as you would when vacuuming. This evenly distributes and penetrates the product into your carpet. Wait until the carpet is completely dry (usually 30 min.-longer if very humid) Remove the converter, install the hose and vacuum the compound. 	<p align="center">DRY CLEANING SYSTEM</p> <p>Funzione lavaggio a secco Dopo aver aspirato bene in entrambe le direzioni il Vs. tappeto, una volta al mese (uso domestico) o più spesso (locali pubblici), è importante igienizzare tappeti e moquette nel seguente modo:</p> <ol style="list-style-type: none"> Staccare la spina Rimuovere il coperchio rullo. Montare il convogliatore ROSSO Rimuovere il tubo aspirante. In caso di macchie o superfici particolarmente sporche, utilizzare lo smacchiatore Lindhaus Spargere le microspugne Lindhaus (1 Kg ogni 15 m²) Usando Hpro convertita in DCS, massaggiare il tappeto passando in entrambe le direzioni fino a far penetrare le microspugne. Attendere fino a totale asciugatura (circa 30 min.-di più se molto umido) Rimuovere il convogliatore, rimontare il tubo asp. e aspirare le microspugne 	<p align="center">DRY CLEANING SYSTEM</p> <p>Trockenreinigung Nachdem der Teppich in beide Richtungen gesaugt worden ist, sollte er auch hygienisiert werden und zwar einmal im Monat zuhause und häufiger in öffentlichen Lokalen. Bitte gehen Sie wie folgt vor:</p> <ol style="list-style-type: none"> Netzstecker ausziehen Den Bürstendeckel entfernen Den roten Konverter einsetzen Den Saugschlauch entfernen Flecken oder besonders stark verschmutzte Bereiche mit dem Lindhaus Flecklöser behandeln Streuen Sie die Lindhaus Mikroschwämmchen (1 Kg je 15 m²) Bei der Benützung von Hpro auf DCS umgestellt, die Mikroschwämmchen gut in den Teppich einmassieren indem man in beide Richtungen über den Teppich fährt. Vollkommen trocknen lassen (ca 30 min, länger falls noch feucht). Den Konverter entfernen, den Saugschlauch wieder aufmontieren und die Mikroschwämmchen aufsaugen 	<p align="center">DRY CLEANING SYSTEM</p> <p>Fonction nettoyage à sec Après avoir bien aspiré dans les 2 directions, il est important d'hygiéniser tapis et moquette une fois par mois (usage domestique) ou plus souvent (établissements publics) :</p> <ol style="list-style-type: none"> Débrancher la prise Enlever le couvercle rouleau Placer le « convoyeur ROUGE Enlever le tube aspirant. En cas de tâches ou surfaces très sales utiliser le détachant Lindhaus. Répartir les micro-éponges nettoyantes Lindhaus (1 Kg pour 15 m²) En utilisant Hpro convertie en DCS, masser le tapis dans les deux directions pour faire pénétrer les micro-éponges. Attendre le séchage complet (environ 30 min., un peu plus si trop humide). Oter le convoyeur et replacer le tube asp. et aspirer les micro-éponges. 	<p align="center">DRY CLEANING SYSTEM</p> <p>Función lavado en seco Después de haber aspirado bien en ambas direcciones, una vez cada mes (uso doméstico) o más a menudo (edificios públicos) es importante higienizar las alfombras del a siguiente manera:</p> <ol style="list-style-type: none"> Desenchufar Quitar la tapa del rodillo Poner el conveyor ROJO Quitar el tubo aspirante En caso de manchas o superficies muy sucias, utilizan el quitamanchas Lindhaus. Esparcir las microesponjas Lindhaus (1 kg cada 15 m²) Con el uso de Hpro convertida en DCS, masajear la alfombra en ambas direcciones hasta que las microesponjas penetren. Esperar hasta que sequen bien (más o menos 30 min, más si demasiado húmedas) Quitar el conveyor y reponer el tubo de asp. y aspirar las microesponjas.
---	--	---	---	---	--

<p align="center">CAUTION! ALWAYS DISCONNECT THE POWER CORD BEFORE PERFORMING ANY MACHINE MAINTENANCE.</p>	<p align="center">ATTENZIONE! STACCARE SEMPRE LA SPINA DALLA PRESA DI CORRENTE PRIMA DI ESEGUIRE QUALSIASI MANUTENZIONE.</p>	<p align="center">ACHTUNG! DEN NETZKABEL IMMER AUS DER STECKDOSE ZIEHEN, WENN DIE MASCHINE WEGGERÄUMT ODER GEWARTET WIRD.</p>	<p align="center">ATTENTION! DÉBRANCHER TOUJOURS LA PRISE DE COURANT AVANT D'EFFECTUER TOUT TRAVAIL D'ENTRETIEN.</p>	<p align="center">¡CUIDADO! DESCONECTE SIEMPRE EL CABLE ANTES DE LLEVAR A CABO CUALQUIER MANUTENCIÓN</p>
---	---	--	---	---

	<p align="center">CHANGING THE BRUSH ROLLER</p> <p>-Changing the brush is not difficult but you may want your dealer to replace it while inspecting other components for wear. - Rotate all the red clips until they are parallel to the roller - Rotate the bottom cover until it's removed from the front hooks - Rotate the brush roller in parallel way from the base - Hold the pulley with one hand and slide out the roller from the transmission support - Keep the side brush support for the new brush roller. -When necessary replace both the brush supports with bearings. - Assemble the new brush following in reverse order the above instructions.</p>	<p align="center">SOSTITUZIONE DEL RULLO</p> <p>-Sostituire il rullo non è difficile ma forse è preferibile che il Vs. rivenditore lo sostituisca durante il controllo di altri componenti soggetti ad usura. - ruotare tutte le clip rosse portandole parallele al rullo - Ruotate il coperchio rullo fino a sganciarlo dalle sedi frontali - Ruotate il rullo sollevandolo dalla base in modo parallelo. -Tenere la puleggia con una mano e sfilare il rullo dal supporto trasmissione - togliere il supporto rullo laterale e conservarlo per il nuovo rullo - Quando è necessario, sostituire entrambi i supporti rullo completi. - Montare il nuovo rullo, seguendo all'inverso le operazioni di smontaggio.</p>	<p align="center">AUSWECHSLUNG DER ROLLE</p> <p>Die Rolle auszuwechseln ist nicht schwierig, es ist jedoch ratsam wenn Sie dies Ihrem Händler bei der Auswechslung von anderen - Verschleißteilen überlassen. Alle roten Klips drehen bis sie parallel zur Rolle stehen. - Den Rollendeckel rotieren bis er sich vorne von der Basis löst. - Die Rolle rotieren und parallel zur Basis aufheben. - Die Riemenscheibe mit einer Hand festhalten und die Rolle von der Antriebshalterung lösen. - Die seitliche Rollenthalterung entfernen und für die neue Rolle aufbewahren. - Wenn es notwendig ist, dann beide Rollenthalterungen komplett ersetzen. - Bei der Montage der neuen Rolle die Schritte in umgekehrter Reihenfolge durchführen.</p>	<p align="center">CHANGEMENT DU ROULEAU</p> <p>- Il n'est pas difficile de remplacer la brosse, mais peut-être est-il préférable que votre revendeur le remplace à l'occasion de contrôles d'autres pièces soumises à usure. - Tourner tous les clips rouges en les portant en parallèle avec la brosse - Tourner le couvercle de la brosse jusqu'à le débloquer des soutiens frontaux - Tourner la brosse en la soulevant de la base de façon parallèle - Tenir la poulie d'une main et enlever la brosse du support transmission - Enlever le support de la brosse latéral et le garder pour une nouvelle brosse - Quand il est nécessaire, remplacer les deux supports complets. - Monter la nouvelle brosse, en suivant au contraire les opérations de démontage.</p>	<p align="center">SUSTITUCIÓN DEL RODILLO</p> <p>-No es difícil sustituir el cepillo, pero sería preferible que lo haría su revendedor durante el control y sustitución de otras piezas sometidas a desgaste -Girar todos los clips rojos poniendolos en paralelo con el cepillo -Girar la tapa del cepillo hasta el desbloqueo de los ganchos frontales -girar el cepillo levantandolo de la base de manera paralela -Tener la polea con una mano y quitar el cepillo desde el soporte transmisión -quitar el soporte cepillo lateral y guardarlo para un cepillo nuevo. -Cuando es necesario, sustituir los dos soportes completos. -Montar el cepillo nuevo, haciendo al contrario las operaciones de montaje.</p>
---	--	--	--	--	--

LINDHAUS® Power Nozzle M30e – M38e

SPARE PARTS LIST - LISTA PARTI DI RICAMBIO - LISTE DER ERSATZTEILE LISTE DE PIECES - LISTA DE PIEZAS

PART.	DESCRIPTION	PART.	DESCRIPTION	PART.	DESCRIPTION
HP 100	Main brush cover	HP 118	Circuit board	HP 137	Bumper M30 – M38
HP 101	Lens set LED	HP 119	Motor protection filter	HP 138	Front axle
HP 102	Swivel Joint complete	HP 120	Motor filter	HP 139	Front rubber wheel
HP 102	Joint complete	HP 121	Brush motor	HP 140	Spring
HP 103	Joint kit	HP 122	Pinion spacer	HP 141	Spring stop plate
HP 104	Joint pin slide	HP 123	Pinion	HP 142	Brush adjuster
HP 105	Screw 3.9 x 13	HP 124	Nut M4	HP 143	Adjusting knob
HP 106	Support right joint	HP 125	Screw 3.9 x 16	HP 144	Rear axle
HP 107	Plunger handle release	HP 126	Timing belt	HP 145	Rear rubber wheel
HP 108	Spring dowel release	HP 127	Transmission support w/bearings	HP 146	Wheel retainer
HP 109	Joint insert right	HP 128	Pulley with shaft	HP 147	Screw 3.5 x 19
HP 110	Screw 2.9 x 16	HP 130	Drive joint	HP 148	Circuit board LED complete (optional)
HP 111	Slide	HP 131	Brush roller M30		
HP 112	Foot pedal	HP 132	Brush support w/bearing	HP 149	Screws 3,5 x 19
HP 113	Support left joint	HP 133	Brush shoe plate M30	HP 150	Screws 3,5 x 6,5
HP 114	Switch activator pin	HP 134	Red clip roller cover	HP 151	Felt ring
HP 115	Spring	HP 135	Screw 3.5 x 9.5 TG	HP 152	Joint insert left
HP 116	Microswitch	HP 136	Body main brush head M30 - M38	HP 153	Transmission support complete
HP 117	Screw 2.2 x 16				

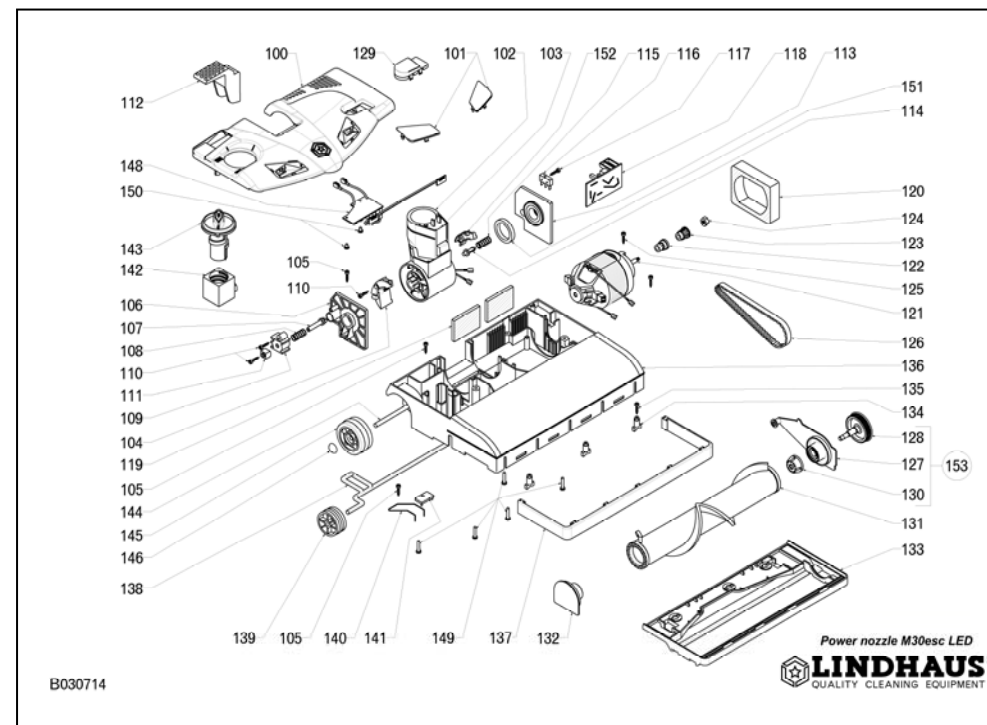

Lindhaus Certificato di Garanzia limitata

La Lindhaus garantisce ai Clienti originali solo (diretti acquirenti) che ogni nuovo aspirapolvere sarà esente da difetti di materiale e di fabbricazione prima della consegna. La responsabilità della Lindhaus e la tutela del cliente nei confronti della Lindhaus, è chiaramente limitata alla riparazione e sostituzione dei pezzi difettosi presso la ns. fabbrica o centro autorizzato di assistenza, con trasporto prepagato dal cliente. Il certificato di garanzia limitata Lindhaus è da considerarsi **nullo e non valido** se l'apparecchio non è stato acquistato presso un rivenditore autorizzato Lindhaus.

Questa garanzia limitata scade tre anni dopo la data di acquisto.

Gli apparecchi Lindhaus utilizzati per **uso professionale** sono garantiti 2 anni.

NON SONO COPERTI DALLA GARANZIA:

- Danni causati da incidenti, cattivo uso, fulmini, acqua e fuoco.
- Danni causati dal trasporto.
- Apparecchi a noleggio
- Rotture dovute a una non appropriata manutenzione o cura.
- Minori adattamenti tipo: viti allentate e regolazioni varie.
- Riparazioni non effettuate dalla fabbrica o dai centri assistenza autorizzati.
- Parti sottoposte ad usura normale: manici, ruote trasportatrici, spazzole, dispositivo di accoppiamento delle spazzole, bocchette, tubi, sacchi per polvere, filtri, cavi, spazzole motore non dovranno essere considerati difetti di produzione o di materiali.

Questa garanzia copre tutti i difetti di fabbrica e di materiali per il periodo di garanzia. La garanzia non copre nessun danno risultante da cattivo uso, abuso e negligenza nell'uso del prodotto o qualsiasi parte che necessiti la sostituzione a causa di normale usura.

L'eventuale sostituzione in garanzia dei motori avverrà pertanto soltanto in caso di difetto di fabbrica accertato dai centri assistenza autorizzati Lindhaus. Se dopo l'ispezione di una macchina o di pezzi ritornati, la Lindhaus stabilisce che il difetto non è coperto da garanzia, tutte le spese che la Lindhaus incontrerà nella riparazione della macchina o delle parti, saranno a carico del cliente. Tutte le parti ritornate alla Lindhaus per sostituzione diventeranno di proprietà della Lindhaus. **IN NESSUN CASO, LA LINDHAUS SARA' RESPONSABILE PER DANNI INDIRETTI, ACCIDENTALI CONSEGUENTI DA ALTRI DANNI.** La Lindhaus non sarà responsabile nei confronti dei clienti per rivendicazioni, danni, lesioni, azioni o cause di azioni qualsiasi basate su negligenza o precise responsabilità. I ricambi originali Lindhaus dovranno essere privi di difetti di materiale per un periodo di 90 giorni dopo l'installazione e saranno sottoposti a tutte le limitazioni ed esclusioni del presente certificato di garanzia limitato. La Lindhaus non garantisce che i suoi prodotti siano vendibili o che le sue macchine possano essere usate per ogni altro fine. Inoltre la Lindhaus non fornisce alcuna ulteriore garanzia eccetto per la presente garanzia limitata. Nessuna ulteriore rappresentazione o garanzia, espressa o implicita fatta da rivenditori, rappresentanti o agenti della Lindhaus che non sia specificata nella presente dovrà ricadere sulla Lindhaus.

Lindhaus Limited Warranty

Lindhaus warrants to the original purchaser only ("Buyer") that each new vacuum cleaner shall be free from defect in material and workmanship upon delivery. Lindhaus' liability is limited to repair or replacement of parts at the discretion of Lindhaus and/or the factory authorized service centres, transportation prepaid (Buyer expense). The Lindhaus Limited Warranty is absolutely **null and void** unless the appliance has been purchased from an Lindhaus Authorized Dealer. A warranty registration card is to be completed and returned immediately at the time of purchase. Specific limitations and exclusions apply. This limited warranty expires **three years** after the date of purchase by the buyer. Lindhaus equipment used in **commercial applications** has a limited warranty of **two years**.

ITEMS NOT COVERED BY WARRANTY INCLUDE, BUT ARE NOT LIMITED TO:

- Damage resulting from accidents, abuse, misuse or acts of God (lightning flood, etc.)
- Damage in transit; Rental units
- Failure due to lack of proper maintenance or care
- Relatively minor adjustments such as tightening of screws or bolts, etc. not connected with the replacement of parts.
- Repairs or alterations by an organization other than the factory or an authorized Lindhaus Service Centres.
- Normal wear and tear items: handles, wheels, bristles, nozzles, hoses, paper bags, filters, cords, carbon brushes shall not be consider a defect in workmanship or materials.

"This warranty covers all defects in workmanship and material for the warranty period. The warranty does not cover any damage resulting from any misuse, abuse or neglect of the product or any parts needing replacement due to normal wear and usage."
 The eventual substitution of the motors under warranty will therefore be affected only in case of production defect (this has to be verified by the authorized Lindhaus service centres). If, after inspection of the returned machine or any part or parts, Lindhaus determines that the defect is not covered by the warranty, all expenses incurred by Lindhaus in connection with the replacement or repair if the machine or any parts thereof shall be at the buyer's responsibility. Any parts returned to Lindhaus for replacement shall become the property of Lindhaus. In no event shall Lindhaus be liable for any indirect, special, incidental, consequential or other damages including but not limited to damage or loss of property or equipment, lost revenues or profits, claims of customers, or harm to goodwill or business reputation directly or indirectly arising from the sale, handling or use of the vacuum cleaner, or from any other costs relating thereto and Lindhaus's liability hereunder. shall not be liable to the buyer for any claims, damages, injuries, actions, or causes of action whatsoever based on negligence or strict liability. Lindhaus makes no warranty that its vacuum cleaner shall be merchantable or that such machine shall be fit for any particular purpose. Moreover Lindhaus makes no expressed or implied warranties except for the limited warranty set forth herein. In addition no representation or warranty, expressed or implied, made by any dealer, sales representative, or field agent of Lindhaus which is not specifically set forth herein shall be binding on Lindhaus. Genuine Lindhaus replacement parts shall be free from defects in material and workmanship for a period of 90 days after "installation" and shall be subject in all respects to the limitations and exclusions of this limited warranty.

Lindhaus beschränkter Garantieschein

Lindhaus garantiert den Originalkunden (nur den Direktkäufern), daß jeder neue Staubsauger vor der Lieferung frei von Material- und Fabrikationsfehlern ist. Die Haftung von Lindhaus und der Kundenschutz gegenüber Lindhaus beschränkt sich offensichtlich auf die Reparatur oder den Austausch der defekten Teile in unserer Fabrik oder in einem autorisierten Kundendienstzentrum, bei vom Kunden vorausbezahltem Transport. Die beschränkte Lindhaus Garantie ist absolut **null und nichtig** ausser wenn das Gerät bei einem autorisierten Lindhaus Händler gekauft worden ist. Die Garantieregistrationskarte sollte gleich beim Kauf ausgefüllt und retourniert werden. Diese beschränkte Garantie verfällt **drei Jahre** nach dem Kaufdatum.

Alle Lindhaus Geräte für den **professionellen Gebrauch** haben eine Garantiedauer von **zwei Jahren**.

AUSGENOMMEN VON DER GARANTIELEISTUNG SIND:

- Schäden, die durch Unfälle, Mißbrauch, Blitzschlag,
- Wasser oder Feuer verursacht werden.
- Transportschäden; Mietgeräte; Brüche, die auf eine unsachgemäße Wartung oder Pflege zurückzuführen sind
- Geringere Anpassungen wie: gelockerte Schrauben und verschiedene Regulierungen
- Reparaturen, die nicht von der Fabrik oder den autorisierten Kundendienstzentren durchgeführt worden sind
- Verschleißteile: Griffe, Transporträder, Bürsten, Vorrichtungen für die Kupplung der Bürsten, Rohransätze, Schläuche, Staubbeutel, Kabel, Filter

Diese Garantie deckt alle Fabrikations- sowie Materialfehler während der ganzen Garantiedauer. Die Garantie deckt keine Schäden, die auf unkorrekten Gebrauch, Missbrauch und Vernachlässigung im Gebrauch des Produkts zurückzuführen sind sowie alle Teile die nach normaler Abnutzung ersetzt werden müssen. Die eventuelle Auswechslung des Motors in Garantie wird nur dann stattfinden, wenn sichergestellt wurde, (von den autorisierten Lindhaus Kundendienstzentren) dass es sich um einen Fabrikationsfehler handelt und nicht bei totaler Abnutzung. Wenn Lindhaus bei der Überprüfung eines eingesandten Geräts oder eingesandter Teile feststellt, daß der Fehler nicht von der Garantie gedeckt wird, gehen alle Reparaturkosten des Geräts oder der Teile zu Lasten des Kunden. Alle zum Austausch an Lindhaus zurückgesandten Teile gehen in den Besitz von Lindhaus über.

IN KEINEM FALL WIRD LINDHAUS FÜR INDIREKTE, UNVORHERGESEHENE SCHÄDEN HAFTEN, DIE SICH AUS ANDEREN SCHÄDEN ERGEBEN. Lindhaus haftet gegenüber dem Kunden nicht für Ansprüche, Schäden, Verletzungen, Handlungen oder Gründe für Handlungen jeglicher Art, die auf Nachlässigkeit oder bestimmte Verantwortung beruhen. Die originalen Lindhaus Ersatzteile müssen nach der Installation für einen Zeitraum von 90 Tage frei von Materialfehlern sein und unterliegen allen Beschränkungen und Ausschließungen des vorliegenden beschränkten Garantiescheins. Lindhaus garantiert nicht, daß seine Produkte für jeden Zweck verkäuflich sind oder benutzt werden können. Außerdem gibt Lindhaus mit Ausnahme der vorliegenden beschränkten Garantie keine weitere Garantie. Keine weitere ausgesprochene oder miteinbegriffene Darstellung oder Garantie, die von Verkäufern, Vertretern oder Agenten von Lindhaus gemacht wird, die nicht in der vorliegenden Garantie genau angegeben ist, darf auf Lindhaus zurückfallen.

WARRANTY- GARANZIA – GARANTIE - GARANTIA

Product name - Nome del prodotto - Name des Produkts - Nom du produit - Nombre del producto

M30 (12'') M38 (14'') PB12e (12'') PB14e (14'') PB14e pro (14'') PB14 DCS (14'')

Serial N° - N° serie - Seriennummer - N° de série: _____

Date - Data – Date- Fecha: _____

Buyer name - Nome dell'acquirente - Name des Käufers - Nom de l'acheteur - Nombre del comprador: _____

Where is used - Luoghi di utilizzo - Benutzungsorte - Lieu d'utilisation - Lugares de uso:

↑ Commercial - Professionale - Gewerbe - Professionnel - Profesional

↑ Home - Casa - Haushalt - Maison - Casa

Address - Indirizzo - Anschrift - Adresse - Dirección: _____

Tel _____

City - Città - Stadt -Ville - Ciudad State - Stato - Staat - Pays - País Z.I.P. - C.a.p. - P.L.Z. - C.P - C.P _____

Did you purchase a Lindhaus product for: Light weight Low sound level High quality Warranty Styling Price

Ha deciso di acquistare un prodotto Lindhaus per:

Leggerezza Bassa rumorosità Alta qualità Garanzia Stile Prezzo

Sie haben sich für ein Lindhaus-Produkt entschieden wegen:

Filtrierleistungsfähigkeit Geräusentwicklung Hohe Qualität Garantie Stil Preis

Vous avez décidé d'acheter un produit Lindhaus pour:

Efficacité de filtration Faible bruit Haute qualité Garantie Stil Prix

Ud. ha decidido comprar un producto Lindhaus por:

Eficiencia filtrante Bajo nivel de ruido Alta cualidad Garantía Estilo Precio

Was your instruction manual easy to understand? - Il libretto di istruzioni è stato di facile comprensione?

War die Gebrauchsanweisung leicht verständlich? - Le manuel d'instruction est-il de facile compréhension?

¿El manual de uso ha sido de fácil comprensión? Yes-Si-Ja-Oui- Sí

No-No-Nein-Non-No

Suggestions-Suggerimenti- Ratschläge-suggestions- Sugerencias: _____

WARRANTY REGISTRATION AND SURVEY (ONLY U.S.A.)

Machine Model:

M30 (12'') M38 (14'') PB12e (12'') PB14e (14'') PB14e pro (14'') PB14 DCS (14'')

Serial Number: _____

Buyer: Surname _____

Name _____

Address _____

Zip Code _____ Town _____ Tel. _____

Did you purchase a Lindhaus product for:

Low weight Low sound level High quality Warranty Styling Price

Where is used: Home School Contract cleaning Office Store Other _____

Was your instruction manual easy to understand?: Yes No

Suggestions: _____

PURCHASE DATE

DEALER STAMP

Lindhaus Lindhaus Certificat de Garantie limitée

Lindhaus garantit à ses clients (seul aux acheteurs directs) que tout nouvel aspirateur est exempt de matériaux défectueux et de défaut de fabrication avant la livraison. La responsabilité de Lindhaus et la tutelle du client à l'égard de Lindhaus, se limite naturellement à la réparation et au remplacement de pièces défectueuses dans notre usine ou dans des centres d'assistance autorisés, port prépayé par le client. Le certificat de garantie limitée Lindhaus est à considérer nul ou non valable si l'appareil n'a pas été acheté chez un revendeur autorisé Lindhaus. La carte d'enregistrement de la garantie doit être remplie et renvoyée immédiatement au moment de l'achat.

Cette garantie limitée est valable **trois ans** après la date d'achat.

Les appareils Lindhaus à usage professionnel sont garantis **2 ans**.

NE SONT PAS COUVERTS PAR LA GARANTIE:

- tout dommage dus à accidents, mauvaise utilisation, foudre, eau et feu.
- tout dommage causé par le transport
- Les appareils en location
- Les ruptures dues à entretiens ou utilisations non appropriés
- Les petits ajustements comme: vis dévissées et réglages divers
- Les réparations non effectuées par l'usine ou par les centres autorisés
- Les pièces soumises à usure normale: poignées et roues, brosses, dispositif de raccord des brosses, suceurs, tuyaux, sacs à poussière, filtres, câbles.

Cette garantie couvre tous les défauts de fabrication et de matériaux pendant la période de garantie. La garantie ne couvre pas les dommages dus à mauvaise utilisation, abus ou négligence durant l'utilisation de l'appareil ou de toute autre pièce qui ait besoin d'être remplacée à cause d'une normale utilisation.

L'éventuel remplacement du moteur en garantie sera effectué seul en cas de constatation de défaut de fabrication par des centres d'assistance autorisés Lindhaus. Si après l'inspection de l'appareil ou de pièces renvoyées, Lindhaus établit que le défaut n'est pas couvert par la garantie, tous les frais que Lindhaus aura couvert pour la réparation de l'appareil ou de certaines parties, seront à la charge du client. Toutes les parties renvoyées à Lindhaus pour être remplacées deviendront propriété de Lindhaus.

EN AUCUN CAS, LINDHAUS NE SERA RESPONSABLE POUR DES DOMMAGES INDIRECTS, ACCIDENTAUX CONSEQUENTS A D'AUTRES DOMMAGES. Lindhaus ne sera pas responsable envers les clients pour les revendications, les dommages, les lésions, les actions ou causes d'actions quelconques se basant sur des négligences ou responsabilités précises. Les pièces de rechange Lindhaus devront être privés de tout défauts de matériaux pendant une période de 90 jours après l'installation et seront soumises à toutes les limitations et exclusions du présent certificat de garantie limité.

La Lindhaus ne garantit pas que ses produits puissent être en vente ou que ses appareils puissent être utilisés en tout autre but. En outre la Lindhaus ne fournit aucune autre garantie que cette garantie limitée. Aucune autre représentation ou garantie, exprimée ou implicite effectuée par le revendeur, le représentant ou l'agent de la Lindhaus qui ne soient pas précisée dans la présente, ne pourra être rejetée sur Lindhaus.

FOR U.S.A. ONLY

Affix postage
stamp here

LINDHAUS U.S.A.

P.O. BOX 159
SAVAGE MN
55378-0159

Lindhaus certificado de Garantía limitada

Lindhaus garantiza a los clientes originales (sólo directos compradores) solamente que cada nueva aspiradora estará exenta de defectos en material y fabricación antes de la entrega. La responsabilidad de Lindhaus y el recurso exclusivo del cliente contra Lindhaus están claramente limitados a las reparaciones y sustituciones de las piezas defectuosas por nuestra fábrica o por el centro de asistencia autorizado Lindhaus con transporte prepagado por el cliente. El certificado de garantía limitada Lindhaus está considerado nulo o no válido si el aparato no ha sido adquirido a un revendedor autorizado Lindhaus. La tarjeta registración de garantía tiene que ser rellenada y enviada en seguida en el momento de la compra. Esta garantía limitada caduca **tres año** después de la fecha de adquisición por el cliente.

Los aparatos Lindhaus utilizados para uso profesional están garantizados **2 años**.

QUEDAN EXCEPTUADOS DE LA GARANTÍA:

- Los daños provocados por accidentes, uso incorrecto, rayos, agua, y fuego.
- Daños causados por el transporte.
- Máquinas de alquiler.
- Rupturas debidas a la carencia de un apropiado mantenimiento o cuidado.
- Modificaciones menores como: ajuste de tornillos, reglajes varios.
- Reparaciones no efectuadas por la fábrica o por los centros de asistencia autorizados.
- Piezas que se gastan por su uso: mangos, ruedecillas, cepillos, dispositivo de emparejamiento de los cepillos, boquillas, tubos, bolsas de papel, cables, etc.

Esta garantía cubre todos los defectos de fábrica y de materiales durante el periodo de garantía. La garantía no cubre ningún daño derivante por uso incorrecto, abuso y negligencia en el uso del producto o cualquier pieza que necesite ser reemplazada por desgaste normal.

Eventual sustitución de los motores en garantía serán efectuada sólo en caso de defecto de fábrica comprobados por los centros de asistencia autorizados Lindhaus. Si después de la inspección de la máquina o de cualquier pieza devuelta, Lindhaus determina que el defecto no lo cubre la garantía, todos los gastos que Lindhaus encontrará en la reparación de la máquina o de sus piezas, serán a cargo del cliente. Cualquier pieza devuelta a Lindhaus para su sustitución, pasará a ser propiedad de Lindhaus.

EN NINGÚN CASO LINDHAUS SERÁ RESPONSABLE DE DAÑOS INDIRECTOS, ACCIDENTALES CONSIGUIENTES DE OTROS DAÑOS.

Lindhaus no será responsable de reclamaciones, daños, lesiones, acciones o causas de acciones, cualquiera que sean, basadas en negligencias o precisas responsabilidades. Los recambios originales Lindhaus tendrán que estar libres de defectos de materiales por 90 días a partir de la instalación y tendrán todas las limitaciones de garantía hasta aquí descritas. Lindhaus no garantiza que sus productos sean vendibles o que sus máquinas puedan ser usadas para otros fines. Además Lindhaus no ofrece alguna garantía ulterior, excepto por la presente garantía limitada. Ninguna ulterior representación o garantía, expresa o implícita, hecha por consignatarios, representantes o agentes de Lindhaus que no sea especificada en la siguiente, tendrá que recaer en Lindhaus. Lindhaus Certificat de Garantie

DEALER STAMP / TIMBRO DEL RIVENDITORE
STEMPEL DES VERKÄUFERS / TIMBRE DE
REVENDEUR / SELLO DEL CONSIGNATARIO

Affix postage
stamp here
Affrancare come
cartolina
Wie eine Postkarte
frankieren
Affranchir comme
carte postale
Sellar como una
postal

Spett.le

LINDHAUS S.r.l.

Via Belgio, 22

35127 PADOVA - ITALY